

VK-Produktinformation

Alle Preise sind unverbindliche Preisempfehlungen in EUR.

ZR-Nr. 00000107103

Modell 3110

Stand 092472025



Tischsystem

Contur 3110

ZR. 718962 – Preis- und Typenliste Stand 03.09.2025

<https://contur-einrichtung.de>

Contur

Produktinformation

Bitte unbedingt diese Produktinformation, Gebrauchs- und Pflegeanleitungen beachten! Für Schäden, die durch Nichtbeachtung entstehen, kann keine Garantie/ Gewährleistung übernommen werden.

Für Planungsmodelle gilt generell:

Ein sorgfältiges Aufmaß ist Voraussetzung für eine exakte Montage und Ausrichtung der Möbel. Bitte bedenken Sie, dass Böden, Wände, Decken usw. nicht ganz gerade sind.

Bei Funktionsmöbeln ist es besonders wichtig vor Ingebrauchnahme die Produktbeschreibung zu lesen.

Produktbezeichnung: Tischprogramm

Modellbezeichnung: **Contur 3100**

Konstruktiver Aufbau / Materialien: Einteilige Massivholz Tischplatte

Gestell Varianten

3110 / 3150 / 4110- Metallgestell - Wange
Rohstahl mit Arbeitsspuren matt schwarz pigmentiert lackiert
Wangenbreite ca. 49,5 cm

3111 / 3151 / 4111 - Holzwange Neu
Schräg mit Profil
Wangenbreite ca. 70/51 cm
-



3112 S / 3152 S - / 4112S Metallgestell - Kufe
Stahl Rechteckrohr, schwarz pulverbeschichtet
matt lackiert
Gegen Aufpreis: Edelstahl

Gestellbreite ca. 50 cm – 7 x 2 cm

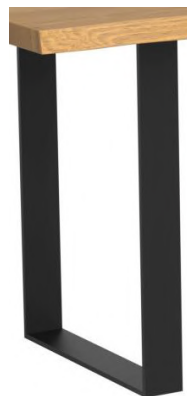

Produktinformation

3116N / 3156N / 4116N – Metallgestell –
Wange geneigt
Stahl, schwarz pulverbeschichtet matt lackiert
Wangenbreite ca. 41/60 cm

3118 / 3158 / 4118 Kreuzwange
Stahl, schwarz pulverbeschichtet matt lackiert
Gegen Aufpreis:
- Edelstahl



Tischplattenveredelung

Standard
Pigmentfüllung Hartwachs



Eiche= braun
Nussbaum, Kernbuche = schwarz
Eiche geräuchert = schwarz

Ohne Aufpreis
Plattenstärke 28 mm

Gegen Mehrpreis
Oberfläche gebürstet
Oberfläche geräuchert

alternativ ohne Mehrpreis
Alu Inlett



gegen Mehrpreis
fast Astfrei

Platte Funktionstisch

3110



Funktionstisch 3110
Plattenstärke:
Aufgedoppelt - 20 / 40 mm

3150



Funktionstisch 3150
Plattenstärke:
26 mm

Contur

Produktinformation

Kantenprofil:

Standard
Gerade Kante



3150

:
Auf Wunsch gegen Aufpreis:
Schweizer Kante



Auf Wunsch gegen Aufpreis
Waldkante CC



Fineline (3 D)



Funktion 3110/3150

Schiebepatte:

Standard:

1 Klappeinlage 1 x 80 cm (bei Tischgrößen 140 cm)

2 Klappeinlagen 2 x 50 cm (bei Tischgrößen ab 160 cm)



Durchlaufende Maserung bei den Klappeinlagen gegen Mehrpreis lt. Liste

Produktinformation

Funktion 4110

Kopfauszug:

- Auszug auf beiden Seiten inklusive Klappeinlage – je 50 cm



Durchlaufende Maserung bei den Klappeinlagen gegen Mehrpreis lt. Liste
ACHTUNG: Bis maximale Länge 320 cm.

Metallteile: 4110

Metallteile der Klappfunktion und Aluprofil optional in Schwarz lieferbar.

Aluminium – Standard

Schwarz – Optional gegen Aufpreis

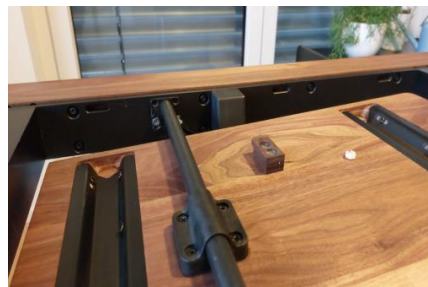

Steuerkurve nur bei 4110



Neue verbesserte Technik „Steuerkurve“ für die Klappeinlage bietet eine leichtere Handhabung beim Ausklappen und bei der Montage.

**Ausführungen /
Varianten / ca. Maße:**

Tischplatte und Holzwangen sowie Sitzbank in den Holzarten



1.	Kernbuche	astig	geölt
2.	Eiche	astig	geölt
3.	Eiche	astig	bianco, geölt
4.	Eiche	astig	weiß, geölt
5.	Eiche	astig	geräuchert Standard: Pigment schwarz
7.	Eiche	astig	gebürstet, geölt
8.	Nussbaum	astig	geölt

Holzausführung:

Astiges Holz

Tischplatten und, Holzwangen sowie Sitzbank mit Pigmentfüllung Farbe braun bei Eiche / schwarz bei Nussbaum, Kernbuche

Auf Wunsch:

mit eingearbeiteten Alu-Inletts

Gegen Aufpreis auch fast astfreie oben genannter Holzausführungen lieferbar.

Jede Tischplatte und Holzwanne sowie Sitzbank zeichnet sich durch einzigartige Wuchsmerkmale aus, daher sind Abweichungen in Farbe und Maserung kein Beanstandungsgrund.

Hartöl auf Leinölbasis

Modifizierte pflanzliche Öle wie Leinöl mit bleifreien Trockenstoffen. Je nach Luftfeuchte und Temperatur ist die geölte Oberfläche nach 5-7 Tagen voll belastbar.

In dieser Zeit vor Wasser schützen

Pflegeset: bianco, Weißöl, Naturöl

pflen.1.0.000.1	Pflegemittel	natur
pflw.1.0.000.1	Pflegemittel	weiß
pflb.1.0.000.1	Pflegemittel	bianco

Bei hartnäckigen oder angetrockneten Flecken feucht und mit etwas verdünnter Naturseife/Feinwaschmittel reinigen. Danach mit klarem Wasser feucht abwischen.

- Oil Natura Holzseife bei Verunreinigungen.
- unser Pflegeset oder Oil natura Pflegeöl zur Unterhaltsreinigung.
- Achtung: Oil Natura Pflegeöl selbst entzündlich

Produktinformation

Technische Informationen:

Platte/n Laut Typenplan

Untergestell Laut Typenplan





Belastbarkeit:



Achtung: Um den Fußboden vor Kratzer zu schützen, bitten wir Sie darauf zu achten, dass der jeweilige Fußboden geschützt wird durch gesondertes Unterlegen unter die Standardfußvarianten des Herstellers.

Schadstoffgeprüft: Massivholzmöbel sind ein natürliches, ökologisches Produkt
EU-Decopaint- Richtlinie

Garantie: Ihre 5-Jahres-Möbelgarantie (EMV-Möbelgarantie) erhalten Sie durch eine 3-jährige Anschluss-Garantie, die lückenlos an Ihre gesetzliche zweijährige Gewährleistung anschließt. Art und Umfang dieser Garantie gem. separater Garantiebedingungen.

Tisch 3110 - 3510

Artikel Nr.	Gestell	Maße	3110 Rohstahl mit Arbeitspuren	3111N Holzwange einteilig	3112S Kufe schwarz pulverbeschichtet	
						
Technische Details für Abstand Stirnseite - Gestell						
		140	30	28,5	25,5	
		160	40	38,5	35,5	
		180	40	38,5	35,5	
		200	50	48,5	45,5	
		220	50	48,5	45,5	
		240	60	58,5	55,5	

Artikel Nr.	Gestell	Maße	3116N Wange geneigt		3118 Kreuz schwarz pulverbeschichtet	
						
Technische Details für Abstand Stirnseite - Gestell						Klappeinlagen
		140	17,5			1 x 80 cm
		160	27,5			2 x 50 cm
		180	27,5			2 x 50 cm
		200	47,5			2 x 50 cm
		220	57,5			2 x 50 cm
		240	67,5			2 x 50 cm

Pflege und Unterhalt

Holz/Massivholz:

Die Unterhaltspflege ist gleichzusetzen mit der täglichen Körperpflege des Menschen. Das heißt, hier werden Verschmutzungen, die durch den täglichen Gebrauch entstehen, beseitigt. Wichtig ist, dass verschüttete Flüssigkeiten (z. B. Fruchtsäfte) sofort mit einem saugfähigen Küchenpapier oder Tuch abgetupft – nicht gerieben! – werden, damit sie gar nicht erst in die Oberfläche eindringen können.

Bitte nicht auf der Stelle reiben, keine silikonhaltigen Möbelpflegemittel verwenden und versuchen Sie niemals Schadstellen mit Lösungsmitteln zu entfernen (z. B. Fleckenentferner, Terpentin, Benzin).

Zur Langzeitpflege benutzen Sie am besten entsprechendes Spezial Öl bzw. Wachs. Vor der Pflege muss gereinigt werden, damit die Oberfläche die Pflegemittel aufnehmen kann. Verwenden Sie es zum Auffrischen vor oder nach der Heizperiode, aber höchstens ein- bis zweimal im Jahr - nur empfohlene Mittel. Bei der Glas- und Spiegelreinigung dürfen fettlösliche Glasreinigungsmittel nicht mit geölten Oberflächen in Kontakt kommen.

Achten Sie bitte darauf, dass auf den hochwertigen Möbeloberflächen keine heißen, schweren, scharfkantigen, säurehaltigen oder feuchten Gegenstände abgestellt werden, die Druckstellen oder Ränder verursachen. Verschüttete säurehaltige Flüssigkeiten wie Fruchtsäfte und Alkohol bitte sofort abtupfen und nicht eindringen lassen. Niemals mit größerem Druck auf der Stelle reiben.

Damit Ihre Möbel lange Zeit schön bleiben, müssen sie regelmäßig gepflegt werden. Diese Oberflächenpflege erfordert wenig Aufwand: regelmäßiges Staubwischen mit einem weichen, trockenen Tuch oder feuchten Leder in Faserrichtung des Holzes ist völlig ausreichend. Man kann bei Flecken dem Wasser auch etwas Naturseife zugeben. Aber Vorsicht bei Spülmitteln mit bleichenden Zusätzen (z. B. Zitrone)! Auch keinesfalls Reinigungsmittel, Putzmittel oder gar Schleifmittel verwenden.

Die Oberflächeninstandsetzung ist grundsätzlich die Arbeit des autorisierten Fachhandels.

Modellbedingte / warentypische Eigenschaften

Besondere Eigenschaften:

Die Lebensgeschichte eines Baumes wird durch charakteristische Wuchsmerkmale wie Zeichnung, Struktur und Farbe geprägt. Kein Baum gleicht dem anderen, wie der Fingerabdruck eines Menschen. Diese abweichenden Natur- und Wachstumsmerkmale machen aus jedem individuell planbaren Echtholzmöbel in modellbezogener Material- und Verarbeitungsstruktur ein echtes Unikat mit einem einzigartigen Erscheinungsbild. Eine absolute Farb- und Strukturgleichheit, beispielsweise zwischen Planungsmuster und Lieferung, kann deshalb nicht garantiert werden. Insbesondere bei Bestellungen aus unterschiedlichen Warengruppen oder späteren Ergänzungen empfiehlt sich daher der Anfertigung nach Frontmuster. Position und Lichteinfall kann zu hellen und dunklen Farb- und Strukturakzenten. Diese Natur-Farbspiele sind eine warentypische Eigenschaft des gewachsenen Naturwerkstoffes und ein wesentliches, unverwechselbares Echtheitsmerkmal, kein Beanstandungsgrund.

Massivholz:

Massivholz ist ein Naturprodukt. Es ist kein uniformer oder homogener Werkstoff; jeder Baum, jedes Stück Massivholz hat seine eigenen unverwechselbaren Merkmale. Somit haben auch Möbel aus Massivholz besondere Ursprungszeichen und sind ein Unikat aus industrieller Fertigung. Charakteristisch für diesen naturgewachsenen Werkstoff sind Farb- und Strukturunterschiede, Verwachsungen, Unregelmäßigkeiten, Äste, Haar- und Kreuzrisse sowie Spannungen (Drehwuchs), die je nach Holzart und Wuchsgebiet unterschiedlich sind. Es sind Echtheitsmerkmale, die dem Holz erst die natürliche Schönheit verleihen und jedes Stück Möbel zu einem Unikat werden lassen.

Massivholz benötigt im Jahresdurchschnitt 45-55 % rel. Luftfeuchtigkeit und ein Wohnklima von 18-21°C. Auf schwankende Raumtemperaturen und Luftfeuchtigkeit – auch Jahreszeiten bedingt – reagiert Holz. Es „arbeitet“ immer. Spannungen im Holz sowie ein Verziehen, Schwinden oder Reißen des Holzes sind daher nicht immer auszuschließen. Alle vorgenannten Merkmale sind Naturmerkmale und geben keinen Anlass zu Beanstandungen. Funktion, Gebrauch, Wert und Haltbarkeit dieser Möbel werden dadurch nicht beeinträchtigt.

Luftfeuchtigkeit:

Holz ist ein natürlicher Werkstoff, der ständig Feuchtigkeit aufnimmt und wieder abgibt, je nach dem Feuchtigkeitsgehalt der lokalen Umgebung. Darum sollten Möbel keiner extrem großen oder zu geringen Luftfeuchtigkeit ausgesetzt werden. Das Holz beginnt sonst wieder zu arbeiten, sich zu verziehen, offene Leimfugen oder Risse zu zeigen. Das Raumklima, das für Mensch und Pflanzen am besten ist (Medizin und Wissenschaft empfehlen Jahresdurchschnittswerte von 45-55 % Luftfeuchtigkeit bei 18-21 °Celsius, kurzfristige Abweichungen von diesen Empfehlungen schaden nicht), ist auch für Holzmöbel richtig.

Lichteinwirkung bei Möbeln:

Starkes Kunst- und insbesondere Sonnenlicht verändert Oberflächen, besonders Holzoberflächen. Diese Art von „Sonnenbrand“ lässt Naturhölzer vergilben, gebeizte Hölzer ausbleichen. Schützen Sie Ihre wertvollen Möbel unbedingt vor extremer Lichteinwirkung, da eine 100% Lichteinheit materialbedingt nicht zu erreichen ist. Die Urgewalt der Sonne verändert alle Materialien! Besondere Vorsicht ist deshalb in hellen Südzimmern mit viel Glas geboten, dort sollten bei direkter Sonneneinstrahlung Vorhänge oder Jalousien geschlossen werden, da sonst eine Oberfläche schon nach wenigen Wochen an den beschienenen Stellen holzartbezogen heller oder dunkler werden kann.

Holzwerkstoffe:

Holz ist im Möbelbau immer noch die Nummer Eins. Die Qualität eines Produktes ist grundsätzlich nicht davon abhängig, ob ein Möbel aus Holzwerkstoffen oder Massivholz besteht, sondern eher von der Qualität des Materialeinsatzes. Die Spanplatten, mitteldichten Faserplatten, Sperr- oder Tischlerplatten sind von höchster Güte und Qualität. Mit Furnier, Folie oder lackierter Oberfläche stabil und vielfältig einsetzbar. Ihre Inhaltsstoffe sind auf absolute Unbedenklichkeit nach den strengen EG Richtlinien nachhaltig geprüft und bescheinigt.

Toleranzen:

Industriell hergestellte Möbel weisen sowohl verarbeitungstechnisch als auch materialbedingt gewisse Toleranzen auf. Maßtoleranzen oder leichte Abweichungen/Versätze z.B. bei Konstruktionen, Farben, Strukturen, Schubladen, verstellbaren Teilen, Applikationen, Glasauflagen Format und Farbe, usw., welche innerhalb der national und international gültigen Normen liegen, stellen somit keinen Sachmangel dar. Vielmehr handelt es sich dabei um „warentypische Eigenschaften“.

Hierbei handelt es sich um „hinzunehmende Produktions- und fertigungstechnische Abweichungen“, die auf den Gebrauch, Funktion, Nutzung, Sicherheit und Lebensdauer keinen Einfluss haben.

Modellvarianten



Esstisch 3110 - LB ca. 220x100 cm, ausziehbar, Asteiche massiv, Geölt, Wange Rohstahl, Schwarz

Bestellnr: 3110.1.2.220.1 – Artikel Nr.: 107106

Ausführung:

- Platte Astige Eiche massiv geölt Nr. 2
- Pigmentfüllung braun
- Gestell Rohstahl mit Arbeitsspuren schwarz pigmentiert matt lackiert
- aufgedoppelte Tischplatte
- Funktion mit 2 Klappeneinlagen je 50 x 100 cm
- ausziehbar auf 280 bzw. 320 x 100 cm

Beschreibung:

- Hauptfarbe/-material: Holzfarben, Asteiche massiv, geölt
- Füße/Beine/Gestell: Schwarz, Stahl, Wangenfuß, lackiert
- Platte: Rechteckig, Holzfarben, Asteiche massiv, Astige Eiche mit Pigmentfüllung braun, geölt

Funktion:

- Funktionen und Bedienung: Tisch ausziehbar (Butterflyfunktion Rand)
- Länge Tisch verlängert: 320 cm

Abmessungen:

- Plattenstärke: 4 cm

Maße: L 220 cm x B 100 cm x H 76 cm

Listenpreis/Sortimentspreis: 4.570,00 EUR

Contur

Modellvarianten



Esstisch 3100 - LB ca. 200x100 cm, beiseitig ausziehbar, Asteiche massiv, Geölt

Bestellnr: 4116N.1.2.200 – Artikel Nr.: 200024

Ausführung:

- astige Eiche braun pigmentiert
- Gestell Stahl schwarz pulverbeschichtet
- beidseitig Kopfauszug je 50 cm

Beschreibung:

- Hauptfarbe/-material: Holzfarben, Asteiche massiv
- Füße/Beine/Gestell: Schwarz, Metall, Wangenfuß, pulverbeschichtet
- Platte: Rechteckig, Schweizer Kante

Funktion:

- Funktionen und Bedienung: Tisch ausziehbar (zweiseitig)
- Länge Tisch verlängert: 300 cm
- Funktionen und Bedienung Details: Butterfly

Abmessungen:

- Plattenstärke: 2 cm

Maße: L 200 cm x B 100 cm x H 76 cm

Listenpreis/Sortimentspreis: 3.585,00 EUR

Typen- und Preisliste

C 4110

Tisch mit Kopfauszug / Schweizer Kante / 2 Klappeinlagen je 50 cm
 Massivholztisch in verschiedenen Holzarten, Äste und Risse m. Pigmentfüllung
 Maserung der Tischplatte in Längsrichtung, jedoch nicht druchgehend
 Tischplatte mit Pigmentfüllung braun bei Eiche / schwarz bei Nussbaum
 Plattenstärke Eiche astig 20 mm, amerik. Nußbaum 20 mm

EICHE - NUSSBAUM

massiv - astig



Tischhöhe 76 cm		Maße	Wange	Holzwanne	Kufe 7 x 2 cm	Wange geneigt	Kreuzgestell
Artikel Nr.			4110	4101	4112S	4116N	4118
Plattenstärke 20mm			mit Funktion	mit Funktion	mit Funktion	mit Funktion	mit Funktion
...1.2.160.0	astige Eiche	Plattenstärke 20 mm 160 - 260 x 100 cm	3.346,-	Nicht lieferbar	Nicht lieferbar	3.494,-	Nicht lieferbar
...1.2.180.0	astige Eiche	180 - 280 x 100 cm	3.389,-	3.240,-	3.389,-	3.557,-	3.473,-
...1.2.200.0	astige Eiche	200 - 300 x 100 cm	3.451,-	3.305,-	3.451,-	3.586,-	3.538,-
...1.2.220.0	astige Eiche	220 - 320 x 100 cm	3.516,-	3.367,-	3.516,-	3.662,-	3.600,-
...8.2.050.0	Klappeinlage	50 x 100 cm	-125,-	-125,-	-125,-	-125,-	-125,-
	durchlaufende Maserung	Aufpreis	288,-	288,-	288,-	288,-	288,-
fast.1.2.000.0	fast astfrei	Aufpreis	305,-	305,-	305,-	305,-	305,-
		Plattenstärke 20 mm					
...1.3.160.0	astiger amerik. Nussbaum	160 - 260 x 100 cm	3.557,-	3.410,-	3.557,-	3.706,-	3.622,-
...1.3.180.0	astiger amerik. Nussbaum	180 - 280 x 100 cm	3.600,-	3.451,-	3.600,-	3.768,-	3.684,-
...1.3.200.0	astiger amerik. Nussbaum	200 - 300 x 100 cm	3.662,-	3.516,-	3.662,-	3.833,-	3.749,-
...1.3.220.0	astiger amerik. Nussbaum	220 - 320 x 100 cm	3.727,-	3.578,-	3.727,-	3.895,-	3.811,-
...8.3.050.0	Klappeinlage	50 x 100 cm	-156,-	-156,-	-156,-	-156,-	-156,-
	durchlaufende Maserung	Aufpreis	348,-	348,-	348,-	348,-	348,-
fast.1.3.000.0	fast astfrei	Aufpreis	403,-	403,-	403,-	403,-	403,-
	Aluprofil und Technik schwarz		192,-	192,-	192,-	192,-	192,-
alum.1.0.000.1	Alu Inlett	Ohne Aufpreis					

Ergänzungen

		Standard		Standard	Standard	Standard
0006.1.0.000.0	Rohstahl mit Arbeitsspuren	nicht lieferbar		696,-	nicht lieferbar	696,-
0007.1.0.000.0	Stahl pulverbeschichtet schwarz	nicht lieferbar				
	Edelstahl					
	Tischplatten					
	Sonderbreite 90 cm	ohne Aufpreis	ohne Aufpreis	ohne Aufpreis		ohne Aufpreis
	gerade Kante	ohne Aufpreis	ohne Aufpreis	ohne Aufpreis		ohne Aufpreis
	Schweizer Kante	Standard	Standard	Standard	Standard	Standard
	weiss geölt	103,-	103,-	103,-	103,-	103,-
	bianco geölt	103,-	103,-	103,-	103,-	103,-
pflen.1.0.000.1	Pflegeset natur, weiß oder bianco	62,-	62,-	55,-	62,-	62,-
	gilt nur für Tischplatte und Klappeinlagen					
	gebürstet	Aufpreis 5%	5%	5%	5%	5%
	geräuchert Pigm.schwarz	Aufpreis 10%	10%	10%	10%	10%

Funktionstisch 3110 - 3150









Gestelle:

<p>3110 - <u>Metallgestell - Wange</u></p>	<p><u>3111N – Holzwange</u></p>	<p>3112 S- Metallgestell – Kufe</p>	
			
<p>3116 N – Metallgestell</p>		<p>3118 Kreuzwange</p>	
			





Typen- und Preisliste

Tischplattenveredelung

Pigmentfüllung braun	Pigmentfüllung schwarz	Alu Inlett	Fast astfrei
			
Eiche	Kernbuche, Nussbaum	alternativ	

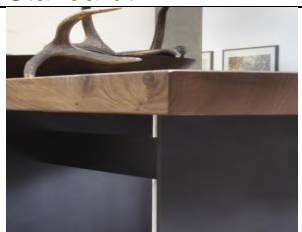
	gebürstet	geräuchert	
			
		Eiche	





3110 Aufgedoppelte Platte	Stärke	3150	Stärke
	20 / 40 mm		26 mm



3150			
Gerade Kante	Waldkante CC	Schweizer Kante	Fineline
Standardt	Aufpreis	Aufpreis	Aufpreis
			

Tisch 3110

KERNBUCHHE astig - 20/40 mm

mit Funktion

Artikel Nr.	Gestell	Maße	3110 Rohstahl mit 	3111N Holzwange 	3112S Kufe schwarz 	
						
	Plattenstärke	20 / 40 mm	H: 75 cm	H: 76 cm	H: 76 cm	
...1.1.140.1	astige Kernbuche	140 - 220 x 100 cm	4.056,-	4.056,-	4.056,-	
...1.1.160.1	astige Kernbuche	160 - 260 x 100 cm	4.104,-	4.104,-	4.104,-	
...1.1.180.1	astige Kernbuche	180 - 280 x 100 cm	4.152,-	4.152,-	4.152,-	
...1.1.200.1	astige Kernbuche	200 - 300 x 100 cm	4.200,-	4.200,-	4.200,-	
...1.1.220.1	astige Kernbuche	220 - 320 x 100 cm	4.272,-	4.272,-	4.272,-	
...1.1.240.1	astige Kernbuche	240 - 340 x 100 cm	4.344,-	4.344,-	4.344,-	
	durchlaufende Maserung	Aufpreis	252,-	252,-	252,-	
	bis max. Gesamtlänge 300 cm					
Sond.1.0.000.1	Sonderbreit 90 cm	ohne Aufpreis				

Artikel Nr.	Gestell		3116N Wange Metall 	3118 Kreuz schwarz 		
	Plattenstärke	20/40 mm	H: 76 cm		H: 76 cm	Klappeinlagen
...1.1.140.1	astige Kernbuche	140 - 220 x 100 cm	4.296,-		4.056,-	1 x 80 cm
...1.1.160.1	astige Kernbuche	160 - 260 x 100 cm	4.344,-		4.104,-	2 x 50 cm
...1.1.180.1	astige Kernbuche	180 - 280 x 100 cm	4.344,-		4.152,-	2 x 50 cm
...1.1.200.1	astige Kernbuche	200 - 300 x 100 cm	4.440,-		4.200,-	2 x 50 cm
...1.1.220.1	astige Kernbuche	220 - 320 x 100 cm	4.512,-		4.272,-	2 x 50 cm
...1.1.240.1	astige Kernbuche	240 - 340 x 100 cm	4.584,-		4.344,-	2 x 50 cm
	durchlaufende Maserung	Aufpreis	252,-		252,-	
	bis max. Gesamtlänge 300 cm					
Sond.1.0.000.1	Sonderbreite 90 cm	ohne Aufpreis				



Typen- und Preisliste



Tisch 3110

KERNBUCHHE astig - 20/40 mm

mit Funktion

Artikel Nr.	Gestell Varianten	Maße	3110 Rohstahl mit 	3111N Holzwange 	3112S Kufe schwarz 	
	Rohstahl mit Arbeitsspuren schwarz pigmentiert		Standard		nicht lieferbar	
0006.1.0.000.1	Stahl pulverbeschichtet schwarz matt lackiert		nicht lieferbar		Standard	
0007.1.0.000.1	Edelstahl		nicht lieferbar		696,-	





Artikel Nr.	Gestell Varianten		3116N Wange Metall 		3118 Kreuz schwarz pulverbeschichtet 	
			Standard		Standard	
0006.1.0.000.1	Stahl pulverbeschichtet schwarz matt lackiert		nicht lieferbar		696,-	
0007.1.0.000.1	Edelstahl					



Tischplatten veredelung						
Kantenprofil	Pigmentfüllung Hartwachs		alum.1.0.000.1		fast.1.S.000.1	Aufpreis
Aufgedoppelt	bei Eiche braun	Standard	Alu Inlett	ohne Aufpreis	fast astfrei	185,-
gerade Kante	bei Nussbaum, Kernbuche schwarz					
Standard			gebürstet	Aufpreis 5%	weis.1.0.000.1	104,-
			geräuchert (Eiche)	Aufpreis 10%	bian.1.0.000.1	104,-
20/40 mm			mit Pigmentfüllung schwarz		Eiche Bianco	104,-
Pflegemittel	pflen.1.0.000.1 natur	63,-	pflew.1.0.000.1 weiß	63,-	pfleb.1.0.000.1 bianco	63,-

Tisch 3110

EICHE astig - 20/40 mm

mit Funktion

Artikel Nr.	Gestell	Maße	3110 Rohstahl mit 	3111N Holzwange 	3112S Kufe schwarz 	
						
	Plattenstärke	20 / 40 mm	H: 75 cm	H: 76 cm	H: 76 cm	
...1.2.140.1	astige Eiche	140 - 220 x 100 cm	4.517,-	4.517,-	4.517,-	
...1.2.160.1	astige Eiche	160 - 260 x 100 cm	4.517,-	4.517,-	4.517,-	
...1.2.180.1	astige Eiche	180 - 280 x 100 cm	4.570,-	4.570,-	4.570,-	
...1.2.200.1	astige Eiche	200 - 300 x 100 cm	4.570,-	4.570,-	4.570,-	
...1.2.220.1	astige Eiche	220 - 320 x 100 cm	4.570,-	4.570,-	4.570,-	
...1.2.240.1	astige Eiche	240 - 340 x 100 cm	4.796,-	4.796,-	4.796,-	
	durchlaufende Maserung	Aufpreis	288,-	288,-	288,-	
Sond.1.0.000.1	Sonderbreite 90 cm	ohne Aufpreis				



Artikel Nr.	Gestell		3116N Wange Metall 		3118 Kreuz schwarz 	
	Plattenstärke	20/40 mm	H: 76 cm		H: 76 cm	Klappeinlagen
...1.2.140.1	astige Eiche	140 - 220 x 100 cm	4.776,-		4.517,-	1 x 80 cm
...1.2.160.1	astige Eiche	160 - 260 x 100 cm	4.776,-		4.517,-	2 x 50 cm
...1.2.180.1	astige Eiche	180 - 280 x 100 cm	4.829,-		4.570,-	2 x 50 cm
...1.2.200.1	astige Eiche	200 - 300 x 100 cm	4.829,-		4.570,-	2 x 50 cm
...1.2.220.1	astige Eiche	220 - 320 x 100 cm	4.829,-		4.570,-	2 x 50 cm
...1.2.240.1	astige Eiche	240 - 340 x 100 cm	5.055,-		4.796,-	2 x 50 cm
	durchlaufende Maserung	Aufpreis	288,-		288,-	
Sond.1.0.000.1	bis Max. Gesamtlänge 350 cm Sonderbreite 90 cm	ohne Aufpreis				



Typen- und Preisliste



Tisch 3110

EICHE astig - 20/40 mm

mit Funktion

Artikel Nr.	Gestell Varianten	Maße	3110 Rohstahl mit 	3111N Holzwange 	3112S Kufe schwarz 	
0006.1.0.000.1	Rohstahl mit Arbeitsspuren schwarz pigmentiert		Standard		nicht lieferbar	
0007.1.0.000.1	Stahl pulverbeschichtet schwarz matt lackiert		nicht lieferbar		Standard	
0007.1.0.000.1	Edelstahl		nicht lieferbar		696,-	

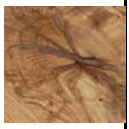



Artikel Nr.	Gestell Varianten		3116N Wange Metall 		3118 Kreuz schwarz 	
0006.1.0.000.1	Stahl pulverbeschichtet schwarz matt lackiert		Standard		Standard	
0007.1.0.000.1	Edelstahl		nicht lieferbar		696,-	



Tischplatten veredelung						
Kantenprofil	Pigmentfüllung Hartwachs		alum.1.0.000.1		fast.1.S.000.1	Aufpreis
Aufgedoppelt	bei Eiche braun	Standard	Alu Inlett	ohne Aufpreis	fast astfrei	305,-
gerade Kante	bei Nussbaum, Kernbuche schwarz					
Standard			gebürstet	Aufpreis 5%	weis.1.0.000.1	104,-
			geräuchert (Eiche)	Aufpreis 10%	weiß geölt	104,-
20/40 mm			mit Pigmentfüllung schwarz		bian.1.0.000.1	104,-
Pflegemittel	pfen.1.0.000.1 natur	63,-	pflew.1.0.000.1 weiß	63,-	pfleb.1.0.000.1 bianco	63,-

Tisch 3110

NUßBAUM astig - 20/40 mm

mit Funktion

Artikel Nr.	Gestell	Maße	3110 Rohstahl mit	3111N Holzwange	3112S Kufe schwarz	
						
	Plattenstärke	20 / 40 mm	H: 75 cm	H: 76 cm	H: 76 cm	
...1.3.140.1	astige amerik. Nussbaum	140 - 220 x 100 cm	4.632,-	4.632,-	4.632,-	
...1.3.160.1	astige amerik. Nussbaum	160 - 260 x 100 cm	4.666,-	4.666,-	4.666,-	
...1.3.180.1	astige amerik. Nussbaum	180 - 280 x 100 cm	4.877,-	4.877,-	4.877,-	
...1.3.200.1	astige amerik. Nussbaum	200 - 300 x 100 cm	4.930,-	4.930,-	4.930,-	
...1.3.220.1	astige amerik. Nussbaum	220 - 320 x 100 cm	4.980,-	4.980,-	4.980,-	
...1.3.240.1	astige amerik. Nussbaum	240 - 340 x 100 cm	5.112,-	5.112,-	5.112,-	
	durchlaufende Maserung	Aufpreis	404,-	404,-	404,-	
Sond.1.0.000.1	Sonderbreite 90 cm	ohne Aufpreis				



Artikel Nr.	Gestell		3116N Wange Metall	3118 Kreuz schwarz	
					
	Plattenstärke	20/40 mm	H: 76 cm	H: 76 cm	Klappeinlagen
...1.3.140.1	astige amerik. Nussbaum	140 - 220 x 100 cm	4.892,-	4.632,-	1 x 80 cm
...1.3.160.1	astige amerik. Nussbaum	160 - 260 x 100 cm	4.925,-	4.666,-	2 x 50 cm
...1.3.180.1	astige amerik. Nussbaum	180 - 280 x 100 cm	5.136,-	4.877,-	2 x 50 cm
...1.3.200.1	astige amerik. Nussbaum	200 - 300 x 100 cm	5.189,-	4.930,-	2 x 50 cm
...1.3.220.1	astige amerik. Nussbaum	220 - 320 x 100 cm	5.240,-	4.980,-	2 x 50 cm
...1.3.240.1	astige amerik. Nussbaum	240 - 340 x 100 cm	5.372,-	5.112,-	2 x 50 cm
	durchlaufende Maserung	Aufpreis	404,-	404,-	
	bis Max. Gesamtlänge 350 cm				
Sond.1.0.000.1	Sonderbreite 90 cm	ohne Aufpreis			



Typen- und Preisliste



Tisch 3110

NUßBAUM astig - 20/40 mm

mit Funktion

Artikel Nr.	Gestell Varianten	Maße	3110 Rohstahl mit 	3111N Holzwange 	3112S Kufe schwarz 	
0006.1.0.000.1	Rohstahl mit Arbeitsspuren schwarz pigmentiert		Standard		nicht lieferbar	
0007.1.0.000.1	Stahl pulverbeschichtet schwarz matt lackiert		nicht lieferbar		Standard	
0007.1.0.000.1	Edelstahl		nicht lieferbar		696,-	





Artikel Nr.	Gestell Varianten		3116N Wange Metall 		3118 Kreuz schwarz 	
0006.1.0.000.1	Stahl pulverbeschichtet schwarz matt lackiert		Standard		Standard	
0007.1.0.000.1	Edelstahl		nicht lieferbar		696,-	



Tischplatten veredelung						
Kantenprofil	Pigmentfüllung Hartwachs		alum.1.0.000.1		fast.1.S.000.1	Aufpreis
Aufgedoppelt	bei Eiche braun	Standard	Alu Inlett	ohne Aufpreis	fast astfrei	404,-
gerade Kante	bei Nussbaum, Kernbuche schwarz					
Standard			gebürstet	Aufpreis 5%	weis.1.0.000.1	104,-
			geräuchert (Eiche)	Aufpreis 10%	bian.1.0.000.1	104,-
20/40 mm			mit Pigmentfüllung schwarz		Eiche Bianco	104,-
Pflegemittel	pfen.1.0.000.1 natur	63,-	pflew.1.0.000.1 weiß	63,-	pfleb.1.0.000.1 bianco	63,-

Tisch 3150

KERNBUCHE astig - 26 mm

mit Funktion

Artikel Nr.	Gestell	Maße	3150 Rohstahl	3151N Holzwange	3152S Kufe schwarz	
						
	Plattenstärke	26 mm	H: 75 cm	H: 76 cm	H: 76 cm	
...1.1.140.1	astige Kernbuche	140 - 220 x 100 cm	4.152,-	4.152,-	4.152,-	
...1.1.160.1	astige Kernbuche	160 - 260 x 100 cm	4.152,-	4.152,-	4.152,-	
...1.1.180.1	astige Kernbuche	180 - 280 x 100 cm	4.320,-	4.320,-	4.320,-	
...1.1.200.1	astige Kernbuche	200 - 300 x 100 cm	4.378,-	4.378,-	4.378,-	
...1.1.220.1	astige Kernbuche	220 - 320 x 100 cm	4.517,-	4.517,-	4.517,-	
...1.1.240.1	astige Kernbuche	240 - 340 x 100 cm	4.654,-	4.654,-	4.654,-	
	durchlaufende Maserung bis max. Gesamtlänge 300 cm	Aufpreis	252,-	252,-	252,-	
Sond.1.0.000.1	Sonderbreit 90 cm	ohne Aufpreis				

Artikel Nr.	Gestell		3156N Wange Metall		3158 Kreuz schwarz	
						
	Plattenstärke	26 mm	H: 76 cm		H: 76 cm	Klappeinlagen
...1.1.140.1	astige Kernbuche	140 - 220 x 100 cm	4.392,-		4.152,-	1 x 80 cm
...1.1.160.1	astige Kernbuche	160 - 260 x 100 cm	4.392,-		4.152,-	2 x 50 cm
...1.1.180.1	astige Kernbuche	180 - 280 x 100 cm	4.560,-		4.320,-	2 x 50 cm
...1.1.200.1	astige Kernbuche	200 - 300 x 100 cm	4.618,-		4.378,-	2 x 50 cm
...1.1.220.1	astige Kernbuche	220 - 320 x 100 cm	4.757,-		4.517,-	2 x 50 cm
...1.1.240.1	astige Kernbuche	240 - 340 x 100 cm	4.894,-		4.654,-	2 x 50 cm
	durchlaufende Maserung bis max. Gesamtlänge 300 cm	Aufpreis	252,-		252,-	
Sond.1.0.000.1	Sonderbreite 90 cm	ohne Aufpreis				



Typen- und Preisliste







Tisch 3150

KERNBUCHHE astig - 26 mm

mit Funktion

Artikel Nr.	Gestell Varianten	Maße	3150 Rohstahl 	3151N Holzwange 	3152S Kufe schwarz 	
	Rohstahl mit Arbeitsspuren schwarz pigmentiert		Standard		nicht lieferbar	
0006.1.0.000.1	Stahl pulverbeschichtet schwarz matt lackiert		Nicht lieferbar		Standard	
0007.1.0.000.1	Edelstahl		nicht lieferbar		696,-	





Artikel Nr.	Gestell Varianten		3156N Wange Metall 		3158 Kreuz schwarz 	
0006.1.0.000.1	Stahl pulverbeschichtet schwarz matt lackiert		Standard		Standard	
0007.1.0.000.1	Edelstahl		nicht lieferbar		696,-	



Tischplatten veredelung		alum.1.0.000.1 Alu Inlett		fast.1.S.000.1 fast astfrei	Aufpreis 195,-
Pigmentfüllung Hartwachs bei Eiche braun bei Nussbaum, Kernbuche schwarz	Standard		ohne Aufpreis		
		gebürstet	Aufpreis 5%	weis.1.0.000.1 weiß geölt	104,-
		geräuchert (Eiche) mit Pigmentfüllung schwarz	Aufpreis 10%	bian.1.0.000.1 Eiche Bianco	104,-
Kantenprofil gerade Kante Standard 				4-seitig schwe.1.0.000.1 Schweizer Kante schwe.5.0.000.1	 298,- inklusive
26 mm	CCWA.1.0.000.0 C-Waldkante - 2-Seitig CCWA.5.0.000.0 C-Waldkante - 2-Seitig	 298,- inklusive	4-seitig fine.1.0.000.1 3D - Fineline fine.5.0.000.1	 356,- inklusive	

Tisch 3150

EICHE astig - 26 mm

mit Funktion

Artikel Nr.	Gestell	Maße	3150 Rohstahl	3151N Holzwange	3152S Kufe schwarz	
						
	Plattenstärke	26 mm	H: 75 cm	H: 76 cm	H: 76 cm	
...1.2.140.1	astige Eiche	140 - 220 x 100 cm	4.608,-	4.608,-	4.608,-	
...1.2.160.1	astige Eiche	160 - 260 x 100 cm	4.680,-	4.680,-	4.680,-	
...1.2.180.1	astige Eiche	180 - 280 x 100 cm	4.752,-	4.752,-	4.752,-	
...1.2.200.1	astige Eiche	200 - 300 x 100 cm	4.752,-	4.752,-	4.752,-	
...1.2.220.1	astige Eiche	220 - 320 x 100 cm	4.752,-	4.752,-	4.752,-	
...1.2.240.1	astige Eiche	240 - 340 x 100 cm	4.848,-	4.848,-	4.848,-	
	durchlaufende Maserung	Aufpreis	339,-	339,-	339,-	
Sond.1.0.000.1	Sonderbreite 90 cm	ohne Aufpreis				

Artikel Nr.	Gestell		3156N Wange Metall		3158 Kreuz schwarz	
						
	Plattenstärke	26 mm	H: 76 cm		H: 76 cm	Klappeinlagen
...1.2.140.1	astige Eiche	140 - 220 x 100 cm	4.848,-		4.608,-	1 x 80 cm
...1.2.160.1	astige Eiche	160 - 260 x 100 cm	4.920,-		4.680,-	2 x 50 cm
...1.2.180.1	astige Eiche	180 - 280 x 100 cm	4.992,-		4.752,-	2 x 50 cm
...1.2.200.1	astige Eiche	200 - 300 x 100 cm	4.992,-		4.752,-	2 x 50 cm
...1.2.220.1	astige Eiche	220 - 320 x 100 cm	4.992,-		4.752,-	2 x 50 cm
...1.2.240.1	astige Eiche	240 - 340 x 100 cm	5.040,-		4.848,-	2 x 50 cm
	durchlaufende Maserung bis Max. Gesamtlänge 350 cm	Aufpreis	339,-		339,-	
Sond.1.0.000.1	Sonderbreite 90 cm	ohne Aufpreis				



Typen- und Preisliste







Tisch 3150

EICHE astig - 26 mm

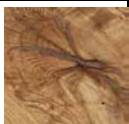
mit Funktion

Artikel Nr.	Gestell Varianten	Maße	3150 Rohstahl 	3151N Holzwange 	3152S Kufe schwarz 	
	Rohstahl mit Arbeitsspuren schwarz pigmentiert		Standard		nicht lieferbar	
0006.1.0.000.1	Stahl pulverbeschichtet schwarz matt lackiert		Nicht lieferbar		Standard	
0007.1.0.000.1	Edelstahl		nicht lieferbar		696,-	





Artikel Nr.	Gestell Varianten		3156N Wange Metall 		3158 Kreuz schwarz 	
0006.1.0.000.1	Stahl pulverbeschichtet schwarz matt lackiert		Standard		Standard	
0007.1.0.000.1	Edelstahl		nicht lieferbar		696,-	



Tischplatten veredelung			alum.1.0.000.1 Alu Inlett		fast.1.S.000.1 fast astfrei	Aufpreis 310,-
Pigmentfüllung Hartwachs bei Eiche braun bei Nussbaum, Kernbuche schwarz	Standard			ohne Aufpreis		
			gebürstet	Aufpreis 5%	weis.1.0.000.1 weiß geölt	104,-
			geräuchert (Eiche) mit Pigmentfüllung schwarz	Aufpreis 10%	bian.1.0.000.1 Eiche Bianco	104,-
Kantenprofil gerade Kante Standard 					4-seitig schwe.1.0.000.1 Schweizer Kante schwe.5.0.000.1	 298,- inklusive
26 mm	CCWA.1.0.000.0 C-Waldkante - 2-Seitig CCWA.5.0.000.0 C-Waldkante - 2-Seitig		4-seitig fine.1.0.000.1 3D - Fineline fine.5.0.000.1			298,- inklusive 356,- inklusive

Tisch 3150

NUßBAUM astig - 26 mm

mit Funktion

Artikel Nr.	Gestell	Maße	3150 Rohstahl	3151N Holzwange	3152S Kufe schwarz	
						
	Plattenstärke	26 mm	H: 75 cm	H: 76 cm	H: 76 cm	
...1.3.140.1	astige amerik. Nussbaum	140 - 220 x 100 cm	5.016,-	5.016,-	5.016,-	
...1.3.160.1	astige amerik. Nussbaum	160 - 260 x 100 cm	5.088,-	5.088,-	5.088,-	
...1.3.180.1	astige amerik. Nussbaum	180 - 280 x 100 cm	5.160,-	5.160,-	5.160,-	
...1.3.200.1	astige amerik. Nussbaum	200 - 300 x 100 cm	5.160,-	5.160,-	5.160,-	
...1.3.220.1	astige amerik. Nussbaum	220 - 320 x 100 cm	5.232,-	5.232,-	5.232,-	
...1.3.240.1	astige amerik. Nussbaum	240 - 340 x 100 cm	5.304,-	5.304,-	5.304,-	
	durchlaufende Maserung	Aufpreis	416,-	416,-	416,-	
Sond.1.0.000.1	Sonderbreite 90 cm	ohne Aufpreis				

Artikel Nr.	Gestell		3156N Wange Metall		3158 Kreuz schwarz	
						
	Plattenstärke	26 mm	H: 76 cm		H: 76 cm	Klappeinlagen
...1.3.140.1	astige amerik. Nussbaum	140 - 220 x 100 cm	5.256,-		5.016,-	1 x 80 cm
...1.3.160.1	astige amerik. Nussbaum	160 - 260 x 100 cm	5.328,-		5.088,-	2 x 50 cm
...1.3.180.1	astige amerik. Nussbaum	180 - 280 x 100 cm	5.400,-		5.160,-	2 x 50 cm
...1.3.200.1	astige amerik. Nussbaum	200 - 300 x 100 cm	5.400,-		5.160,-	2 x 50 cm
...1.3.220.1	astige amerik. Nussbaum	220 - 320 x 100 cm	5.472,-		5.232,-	2 x 50 cm
...1.3.240.1	astige amerik. Nussbaum	240 - 340 x 100 cm	5.544,-		5.304,-	2 x 50 cm
	durchlaufende Maserung	Aufpreis	416,-		416,-	
	bis Max. Gesamtlänge 350 cm					
Sond.1.0.000.1	Sonderbreite 90 cm	ohne Aufpreis				



Typen- und Preisliste





Tisch 3150

NUßBAUM astig - 26 mm

mit Funktion

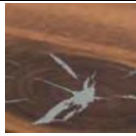
Artikel Nr.	Gestell Varianten	Maße	3150 Rohstahl 	3151N Holzwange 	3152S Kufe schwarz 	
	Rohstahl mit Arbeitsspuren schwarz pigmentiert		Standard		nicht lieferbar	
0006.1.0.000.1	Stahl pulverbeschichtet schwarz matt lackiert		Nicht lieferbar		Standard	
0007.1.0.000.1	Edelstahl		nicht lieferbar		696,-	

Artikel Nr.	Gestell Varianten		3156N Wange Metall 		3158 Kreuz schwarz 	
0006.1.0.000.1	Stahl pulverbeschichtet schwarz matt lackiert		Standard		Standard	
0007.1.0.000.1	Edelstahl		nicht lieferbar		696,-	

Tischplatten veredelung			alum.1.0.000.1 Alu Inlett		fast.1.S.000.1 fast astfrei	Aufpreis 404,-
Pigmentfüllung Hartwachs bei Eiche braun bei Nussbaum, Kernbuche schwarz	Standard			ohne Aufpreis		
			gebürstet	Aufpreis 5%	weis.1.0.000.1 weiß geölt	104,-
			geräuchert (Eiche) mit Pigmentfüllung schwarz	Aufpreis 10%	bian.1.0.000.1 Eiche Bianco	104,-
Kantenprofil gerade Kante Standard 					4-seitig schwe.1.0.000.1 Schweizer Kante schwe.5.0.000.1	 298,- inklusive
26 mm	CCWA.1.0.000.0 C-Waldkante - 2-Seitig CCWA.5.0.000.0 C-Waldkante - 2-Seitig		4-seitig fine.1.0.000.1 3D - Finline fine.5.0.000.1			298,- inklusive 356,- inklusive



Contur

Typen- und Preisliste







Bank – Bank mit Rücken 3100 - Fix



Gestelle:

3100 - Metallgestell - Wange		3102S - Metallgestell - Kufe	
			
		Schwarz pulverbeschichtet	

Plattenveredelung



Pigmentfüllung braun	Pigmentfüllung schwarz	Alu Inlett	Fast astfrei
			
Eiche	Kernbuche, Nussbaum	alternativ	
	gebürstet	Geräuchert	
			
		Eiche	

Typen- und Preisliste

Kantenprofil





Standard – Gerade Kante	Schweizer Kante	Waldkante – natürlich	Fineline – 3 D
			
Sitz	4 seitig	2 seitig	4 seitig
Rücken	4 seitig	2 seitig	4 seitig

Plattenausführung

Stärke Sitz	Stärke Rücken		
Standard			
40 mm	28 mm		
			

Bank 3100

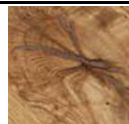
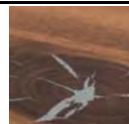
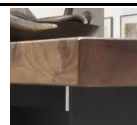





KERNBUCHHE astig - 40 mm

Artikel Nr.	Gestell	Maße	3100 Rohstahl mit Arbeitsspuren	3102S Kufe schwarz pulverbeschichtet	
					
		Bankhöhe	45 cm	45 cm	
	Plattenstärke	40 mm	1-teilig	1-teilig	
...2.1.140.1	astige Kernbuche	140 x 40 x 45 cm	891,-	908,-	
...2.1.160.1	astige Kernbuche	160 x 40 x 45 cm	891,-	908,-	
...2.1.180.1	astige Kernbuche	180 x 40 x 45 cm	912,-	931,-	
...2.1.200.1	astige Kernbuche	200 x 40 x 45 cm	912,-	931,-	
...2.1.220.1	astige Kernbuche	220 x 40 x 45 cm	966,-	985,-	
...2.1.240.1	astige Kernbuche	240 x 40 x 45 cm	1.009,-	1.034,-	
...2.1.260.1	astige Kernbuche	260 x 40 x 45 cm	1.111,-	1.136,-	
...2.1.280.1	astige Kernbuche	280 x 40 x 45 cm	1.155,-	1.190,-	
...2.1.300.1	astige Kernbuche	300 x 40 x 45 cm	1.230,-	1.265,-	
Sonder.2.0.000.1	Sonderbeite je angefangene 10 cm		10%	10%	
0006.1.0.000.1	Rohstahl mit Arbeitsspuren schwarz pigmentiert		Standard	nicht lieferbar	
	Stahl pulverbeschichtet schwarz matt lackiert		nicht lieferbar	Standard	
	Edelstahl		nicht lieferbar	346,-	
Tischplatten veredelung	Pigmentfüllung Hartwachs bei Eiche braun	 Standard	alum.1.0.000.1 Alu Inlett	 ohne Aufpreis	fast.1.S.000.1 fast astfrei Aufpreis 120,-
	bei Nussbaum, Kernbuche schwarz				
	Plattenstärke Sitzfläche nur in	40 mm	gebürstet geräuchert (Eiche) mit Pigmentfüllung schwarz	Aufpreis 5% Aufpreis 10%	weis.1.0.000.1 weiß geölt bian.1.0.000.1 Eiche Bianco 68,- 68,-
Kantenprofil	 gerade Kante	Standard			schwe.1.0.000.1 Schweizer Kante Sitz 4-seitig 202,-
			fine.2.0.000.1 3D - Finline Sitz 4-seitig	 178,-	
Pflegemittel	pflen.1.0.000.1 natur	63,-	pflew.1.0.000.1 weiß	63,-	pfleb.1.0.000.1 bianco 63,-

Typen- und Preisliste





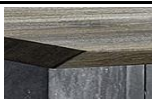



Bank 3100 mit Rücken

KERNBUCHE astig - 40 mm

Artikel Nr.	Gestell	Maße	3100 Rohstahl mit Arbeitsspuren		3102S Kufe schwarz pulverbeschichtet	
						
		Bankhöhe	45 cm		45 cm	
	Plattenstärke	40 mm	1-teilig		1-teilig	
...3.1.140.1	astige Kernbuche	140 x 40 x 86 cm	1.148,-		1.133,-	
...3.1.160.1	astige Kernbuche	160 x 40 x 86 cm	1.148,-		1.133,-	
...3.1.180.1	astige Kernbuche	180 x 40 x 86 cm	1.176,-		1.160,-	
...3.1.200.1	astige Kernbuche	200 x 40 x 86 cm	1.176,-		1.160,-	
...3.1.220.1	astige Kernbuche	220 x 40 x 86 cm	1.239,-		1.227,-	
...3.1.240.1	astige Kernbuche	240 x 40 x 86 cm	1.296,-		1.287,-	
...3.1.260.1	astige Kernbuche	260 x 40 x 86 cm	1.419,-		1.419,-	
...3.1.280.1	astige Kernbuche	280 x 40 x 86 cm	1.481,-		1.479,-	
...3.1.300.1	astige Kernbuche	300 x 40 x 86 cm	1.572,-		1.575,-	
Sonder.2.0.000.1	Sonderbeite je angefangene 10 cm		10%		10%	
	Rohstahl mit Arbeitsspuren schwarz pigmentiert		Standard		nicht lieferbar	
0006.1.0.000.1	Stahl pulverbeschichtet schwarz matt lackiert Edelstahl		nicht lieferbar nicht lieferbar		Standard 404,-	
Tischplatten veredelung	Pigmentfüllung Hartwachs bei Eiche braun bei Nussbaum, Kernbuche schwarz	 Standard	alum.1.0.000.1 Alu Inlett	 ohne Aufpreis	fast.1.S.000.1 fast astfrei	Aufpreis 156,-
	Plattenstärke		gebürstet	Aufpreis 5%	weis.1.0.000.1 weiß geölt	104,-
	Sitzfläche nur in Rücken nur in	40 mm 26 mm	geräuchert (Eiche) mit Pigmentfüllung schwarz	Aufpreis 10%	bian.1.0.000.1 Eiche Bianco	104,-
Kantenprofil	gerade Kante	 Standard			schwe.1.0.000.1 Schweizer Kante	 252,-
			fine.3.0.000.1 3D - Finline Sitz 4-seitig / Rücken 4-seitig	 228,-		
Pflegemittel	pflen.1.0.000.1 natur	63,-	pflw.1.0.000.1 weiß	63,-	pflb.1.0.000.1 bianco	63,-

Bank 3100



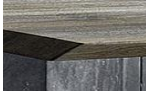





EICHE astig - 40 mm

Artikel Nr.	Gestell	Maße	3100 Rohstahl mit Arbeitsspuren	3102S Kufe schwarz pulverbeschichtet		
						
		Bankhöhe	45 cm	45 cm		
	Plattenstärke	40 mm	1-teilig	1-teilig		
...2.2.140.1	astige Eiche	140 x 40 x 45 cm	1.022,-	1.044,-		
...2.2.160.1	astige Eiche	160 x 40 x 45 cm	1.022,-	1.044,-		
...2.2.180.1	astige Eiche	180 x 40 x 45 cm	1.052,-	1.074,-		
...2.2.200.1	astige Eiche	200 x 40 x 45 cm	1.052,-	1.074,-		
...2.2.220.1	astige Eiche	220 x 40 x 45 cm	1.078,-	1.101,-		
...2.2.240.1	astige Eiche	240 x 40 x 45 cm	1.184,-	1.208,-		
...2.2.260.1	astige Eiche	260 x 40 x 45 cm	1.286,-	1.320,-		
...2.2.280.1	astige Eiche	280 x 40 x 45 cm	1.367,-	1.403,-		
...2.2.300.1	astige Eiche	300 x 40 x 45 cm	1.448,-	1.461,-		
...2.2.320.1	astige Eiche	320 x 40 x 45 cm	1.555,-	1.555,-		
...2.2.350.1	astige Eiche	350 x 40 x 45 cm	1.812,-	1.801,-		
Sonder.2.0.000.1	Sonderbeite je angefangene 10 cm		10%	10%		
	Rohstahl mit Arbeitsspuren schwarz pigmentiert		Standard	nicht lieferbar		
0006.1.0.000.1	Stahl pulverbeschichtet schwarz matt lackiert Edelstahl		nicht lieferbar nicht lieferbar	Standard 346,-		
Tischplatten veredelung	Pigmentfüllung Hartwachs bei Eiche braun bei Nussbaum, Kernbuche schwarz		alum.1.0.000.1 Alu Inlett		fast.1.S.000.1 fast astfrei	Aufpreis 214,-
		Standard		ohne Aufpreis		
	Plattenstärke Sitzfläche nur in	40 mm	gebürstet	Aufpreis 5%	weis.1.0.000.1 weiß geölt	68,-
			geräuchert (Eiche) mit Pigmentfüllung schwarz	Aufpreis 10%	bian.1.0.000.1 Eiche Bianco	68,-
Kantenprofil	gerade Kante				schwe.1.0.000.1 Schweizer Kante	 202,-
		Standard			Sitz 4 seitig	
	wald.1.2.000.1 Waldkante Sitz 2 seitig		329,-	fine.2.0.000.1 3D - Finline Sitz 4-seitig		178,-
Pflegemittel	pfln.1.0.000.1 natur		63,-	pflw.1.0.000.1 weiß		63,-
				pflb.1.0.000.1 bianco		63,-

Typen- und Preisliste







Bank 3100 mit Rücken

EICHE astig - 40 mm

Artikel Nr.	Gestell	Maße	3100 Rohstahl mit Arbeitsspuren		3102S Kufe schwarz pulverbeschichtet	
						
Gesamthöhe: 86 cm		Sitzhöhe	45 cm		45 cm	
	Plattenstärke	40 mm	1-teilig		1-teilig	
...3.2.140.1	astige Eiche	140 x 40 x 86 cm	1.301,-		1.287,-	
...3.2.160.1	astige Eiche	160 x 40 x 86 cm	1.301,-		1.287,-	
...3.2.180.1	astige Eiche	180 x 40 x 86 cm	1.337,-		1.325,-	
...3.2.200.1	astige Eiche	200 x 40 x 86 cm	1.337,-		1.325,-	
...3.2.220.1	astige Eiche	220 x 40 x 86 cm	1.371,-		1.361,-	
...3.2.240.1	astige Eiche	240 x 40 x 86 cm	1.503,-		1.493,-	
...3.2.260.1	astige Eiche	260 x 40 x 86 cm	1.635,-		1.637,-	
...3.2.280.1	astige Eiche	280 x 40 x 86 cm	1.731,-		1.743,-	
...3.2.300.1	astige Eiche	300 x 40 x 86 cm	1.834,-		1.808,-	
...3.2.320.1	astige Eiche	320 x 40 x 86 cm	1.971,-		1.928,-	
...3.2.350.1	astige Eiche	350 x 40 x 86 cm	2.285,-		2.225,-	
Sonder.2.0.000.1	Sonderbeite je angefangene 10 cm		10%		10%	
	Rohstahl mit Arbeitsspuren schwarz pigmentiert		Standard		nicht lieferbar	
0006.1.0.000.1	Stahl pulverbeschichtet schwarz matt lackiert Edelstahl		nicht lieferbar nicht lieferbar		Standard 404,-	
Tischplatten veredelung	Pigmentfüllung Hartwachs bei Eiche braun bei Nussbaum, Kernbuche schwarz	 Standard	alum.1.0.000.1 Alu Inlett	 ohne Aufpreis	fast.1.S.000.1 fast astfrei	Aufpreis 260,-
	Plattenstärke		gebürstet	Aufpreis	weis.1.0.000.1	
	Sitzfläche nur in Rücken nur in	40 mm 26 mm	geräuchert (Eiche) mit Pigmentfüllung schwarz	Aufpreis 5% Aufpreis 10%	weiß geölt bian.1.0.000.1 Eiche Bianco	68,- 68,-
Kantenprofil	gerade Kante	 Standard			schwe.1.0.000.1 Schweizer Kante	 252,-
	wald.1.2.000.1 Waldkante Sitz 2-seitig / Rücken 2-seitig	 428,-	fine.3.0.000.1 3D - Finline Sitz 4-seitig / Rücken 4-seitig	 228,-		
Pflegemittel	pfln.1.0.000.1 natur	63,-	pflw.1.0.000.1 weiß	63,-	pflb.1.0.000.1 bianco	63,-

Bank 3100







NUßBAUM astig - 40 mm

Artikel Nr.	Gestell	Maße	3100 Rohstahl mit Arbeitsspuren	3102S Kufe schwarz pulverbeschichtet
				
		Tischhöhe	75 cm	76 cm
	Plattenstärke	40 mm	1-teilig	1-teilig
...2.3.140.1	astiger amerik. Nussbaum	140 x 40 x 45 cm	1.389,-	1.424,-
...2.3.160.1	astiger amerik. Nussbaum	160 x 40 x 45 cm	1.389,-	1.424,-
...2.3.180.1	astiger amerik. Nussbaum	180 x 40 x 45 cm	1.426,-	1.463,-
...2.3.200.1	astiger amerik. Nussbaum	200 x 40 x 45 cm	1.426,-	1.463,-
...2.3.220.1	astiger amerik. Nussbaum	220 x 40 x 45 cm	1.496,-	1.554,-
...2.3.240.1	astiger amerik. Nussbaum	240 x 40 x 45 cm	1.575,-	1.617,-
...2.3.260.1	astiger amerik. Nussbaum	260 x 40 x 45 cm	1.662,-	1.710,-
...2.3.280.1	astiger amerik. Nussbaum	280 x 40 x 45 cm	1.783,-	1.839,-
...2.3.300.1	astiger amerik. Nussbaum	300 x 40 x 45 cm	1.934,-	1.988,-
...2.3.320.1	astiger amerik. Nussbaum	320 x 40 x 45 cm	2.137,-	2.163,-
...2.3.350.1	astiger amerik. Nussbaum	350 x 40 x 45 cm	2.447,-	2.447,-
Sonder.2.0.000.1	Sonderbeite je angefangene 10 cm		10%	10%
	Rohstahl mit Arbeitsspuren schwarz pigmentiert		Standard	nicht lieferbar
0006.1.0.000.1	Stahl pulverbeschichtet schwarz matt lackiert Edelstahl		nicht lieferbar nicht lieferbar	Standard 346,-
Tischplatten veredelung	Pigmentfüllung Hartwachs bei Eiche braun bei Nussbaum, Kernbuche schwarz	 Standard	alum.1.0.000.1 Alu Inlett ohne Aufpreis	fast.1.S.000.1 fast astfrei Aufpreis 389,-
	Plattenstärke Sitzfläche nur in	40 mm	gebürstet geräuchert (Eiche) mit Pigmentfüllung schwarz	Aufpreis 5% Aufpreis 10%
				weis.1.0.000.1 weiß geölt 68,- bian.1.0.000.1 Eiche Bianco 68,-
Kantenprofil	gerade Kante	 Standard		schwe.1.0.000.1 Schweizer Kante 202,- Sitz 4-seitig
	wald.1.2.000.1 Waldkante Sitz 2-seitig	 543,-	fine.2.0.000.1 3D - Finline Sitz 4-seitig	 178,-
Pflegemittel	pfen.1.0.000.1 natur	63,-	pflew.1.0.000.1 weiß	63,-
				pfleb.1.0.000.1 bianco 63,-

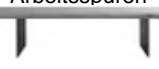
Typen- und Preisliste

Bank 3100 mit Rücken

NUßBAUM astig - 40 mm

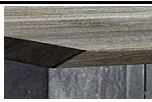
Artikel Nr.	Gestell	Maße	3100 Rohstahl mit Arbeitsspuren		3102S Kufe schwarz pulverbeschichtet	
						
Gesamthöhe: 86 cm		Sitzhöhe	75 cm		76 cm	
	Plattenstärke	40 mm	1-teilig		1-teilig	
...3.3.140.1	astiger amerik. Nussbaum	140 x 40 x 86 cm	1.755,-		1.752,-	
...3.3.160.1	astiger amerik. Nussbaum	160 x 40 x 86 cm	1.755,-		1.752,-	
...3.3.180.1	astiger amerik. Nussbaum	180 x 40 x 86 cm	1.798,-		1.803,-	
...3.3.200.1	astiger amerik. Nussbaum	200 x 40 x 86 cm	1.798,-		1.803,-	
...3.3.220.1	astiger amerik. Nussbaum	220 x 40 x 86 cm	1.913,-		1.918,-	
...3.3.240.1	astiger amerik. Nussbaum	240 x 40 x 86 cm	1.988,-		1.997,-	
...3.3.260.1	astiger amerik. Nussbaum	260 x 40 x 86 cm	2.098,-		2.108,-	
...3.3.280.1	astiger amerik. Nussbaum	280 x 40 x 86 cm	2.249,-		2.268,-	
...3.3.300.1	astiger amerik. Nussbaum	300 x 40 x 86 cm	2.436,-		2.456,-	
...3.3.320.1	astiger amerik. Nussbaum	320 x 40 x 86 cm	2.585,-		2.556,-	
...3.3.350.1	astiger amerik. Nussbaum	350 x 40 x 86 cm	2.768,-		2.724,-	
Sonder.2.0.000.1	Sonderbeite je angefangene 10 cm		10%		10%	
	Rohstahl mit Arbeitsspuren schwarz pigmentiert		Standard		nicht lieferbar	
0006.1.0.000.1	Stahl pulverbeschichtet schwarz matt lackiert Edelstahl		nicht lieferbar nicht lieferbar		Standard 404,-	
Tischplatten veredelung	Pigmentfüllung Hartwachs bei Eiche braun bei Nussbaum, Kernbuche schwarz		alum.1.0.000.1 Alu Inlett		fast.1.S.000.1 fast astfrei	Aufpreis 473,-
		Standard		ohne Aufpreis		
	Plattenstärke Sitzfläche nur in Rücken nur in	40 mm 26 mm	gebürstet geräuchert (Eiche) mit Pigmentfüllung schwarz	Aufpreis 5% Aufpreis 10%	weis.1.0.000.1 weiß geölt bian.1.0.000.1 Eiche Bianco	68,- 68,-
Kantenprofil	gerade Kante				schwe.1.0.000.1 Schweizer Kante	252,-
		Standard			Sitz 4-seitig / Rücken 4-seitig	
	wald.1.2.000.1 Waldkante Sitz 2-seitig / Rücken 2-seitig		576,-	fine.3.0.000.1 3D - Finline		228,-
Pflegemittel	pflen.1.0.000.1 natur		63,-	pflew.1.0.000.1 weiß		63,-
					pfleb.1.0.000.1 bianco	63,-

Tischsystem

contur
MODERN INTERIOR DESIGN