

Designed  
FOR YOUR LIFE



**contur**  
MODERN KITCHEN DESIGN



JEDE KÜCHE  
erzählt ihre Geschichte

# DAS BESTE ERGEBNIS

## beginnt mit einer klugen Planung

Zeitlose Ästhetik, höchste Qualität und innovative Funktionalität – wir machen Ihre Küche zu einem Ort, der perfekt zu Ihrem Leben passt. Sie können aus einer Vielzahl an Oberflächen, Formen, Farben und innovativen Lösungen wählen und Ihre hohen Design-Ansprüche ebenso einbringen wie Ihren individuellen Stil.

Unsere erfahrenen Küchenplaner:innen übersetzen Ihre persönlichen Wünsche in ein durchdachtes Konzept, das alle räumlichen und technischen Gegebenheiten berücksichtigt. Mit handwerklichem Know-how, architektonischem Gespür und einem Auge für Details sorgen sie für eine präzise Planung und professionelle Umsetzung.

So wird Ihre Contur Küche zu einer maßgeschneiderten Komposition aus Präzision, hoher Materialqualität und technischer Raffinesse – ein Raum, der sich harmonisch in Ihr Zuhause einfügt.



62

# HANDWERKSKUNST,

## die Raum und Leben formt



26

### INHALT

Drei Zuhause – eine Küche	08
Weißer und schwarzer Küchen	24
Moderner Wohnküchen	38
Küchen im Holzdesign	60
Landhausküchen	74
Kompakte Küchen	84
Individuelle Küchenplanung	06
Blumenarrangements	22
Der Hauswirtschaftsraum	66
Contur Küchentechnik	98
Verstauen und sortieren	104
Beleuchtung	110
Küchenfronten für jeden Stil	116
Contur Möbel	144
Impressum	146



14



40

**Idee**

Auf dem Weg von der persönlichen Vision zur individuellen Küche gibt es viel zu bedenken: Ihren Nutzungsgrad, die räumlichen Gegebenheiten, die Materialwahl sowie Ästhetik- und Designpräferenzen.

**Planung**

Ihr Küchenplan sollte möglichst früh stehen. Dann lassen sich schon während der Bau- und Renovierungsarbeiten, die dem Kucheneinbau vorangehen, die nötigen Strom- und Wasseranschlüsse passend legen. Ihre Contur Küchenberater:innen begleiten Sie von Anfang an.

**Ergonomie**

Durchdachte, kurze Wege geben der Küchenarbeit einen fließenden Rhythmus und steigern ihre Effizienz. Die auf Ihre Körpergröße angepasste Höhe der Arbeitsplatte schont Ihren Rücken genauso wie ein auf Brusthöhe eingebauter Backofen oder eine erhöhte Spülmaschine.

**Material**

Im Küchenbau prägt das Material Optik und Haptik. Jedes Material weist andere Eigenschaften auf, was Widerstandsfähigkeit, Usability und Pflege betrifft, und ist somit essenziell für die individuell zugeschnittene Funktionalität der Küche.

**Technik**

Die Smart Kitchen vernetzt Küchengeräte und macht sie noch effektiver nutzbar. Hightech in der Küche heißt zum Beispiel, innovative Elektrogeräte wie Dampf- oder Kombigeräte einzubauen und induktive Ladestationen in Arbeitsplatten zu integrieren.

**Ausstattung**

Das Ausstattungskonzept folgt zwei Prämissen: der perfekten und zeitsparenden Küchenorganisation und der optimalen Stauraumausnutzung. Dafür steht eine große Auswahl an unterschiedlichsten Einsätzen und Auszügen zur Verfügung.

Vielfältig  
planbar

## Von Ihnen inspiriert, VON UNS KONZIPIERT

Am Anfang steht die Idee – eine Küche, die ihre Ästhetik und hohe Funktionalität perfekt vereint. Kein anderer Raum in Ihrem Zuhause verlangt ein so präzises Zusammenspiel von Design, Alltagstauglichkeit und Architektur. Und doch beginnen wir mit Ihrer Idee und verwandeln sie in eine perfekt abgestimmte Raumlösung.

# Drei Zuhause – EINE KÜCHE



„Jedes Ambiente hat seinen eigenen Charakter – das denkmalgeschützte Jugendstilhaus mit seinen kunstvollen Details, das lichtdurchflutete Rooftop-Loft oder das moderne Landhaus mit klarer Linienführung. Schon leichte Adaptierungen zum Beispiel von Arbeitsplatten oder Armaturen lassen die Contur Küchen mit all diesen Welten perfekt korrespondieren. So werden sie zum stimmigen Element jeder Architektur.“

Benedikt Bachmann, Küchenplaner Contur

## DREI ZUHAUSE – EINE KÜCHE



Elegante Rooftop-Küche im Mid-Century-Design.

Hoch über der Stadt entfaltet sich ein Lebensgefühl von Weite, Licht und Exklusivität. Rooftop-Living verbindet urbanen Puls mit Ruhe, atemberaubende Ausblicke mit maximaler Privatsphäre. Großzügige Fensterflächen heben die Grenzen zwischen Außen und Innen auf, offene Grundrisse schaffen ein einzigartiges Wohngefühl. In dieses Ambiente fügt sich unsere elegante wie hochfunktionale Mid-Century-Küche nahtlos ein.

Ein denkmalgeschütztes Jugendstilhaus erzählt Geschichte – kunstvolle Fassaden, hohe Decken und detailreiche Stuckelemente schaffen ein exklusives Wohnambiente voller Charakter und Eleganz. Licht flutet durch große Fenster, weitläufige Räume verbinden Tradition mit modernem Komfort. In diesem besonderen Rahmen setzt unsere hochmoderne Küche mit reduzierter Linienführung einen spannenden Kontrast.



Stilvolle Küche im denkmalgeschützten Jugendstilhaus.



Minimalistische, mediterrane Küche im modernen Landhaus.

Klare Linien, kubische Formen und eine minimalistische Ästhetik definieren unser modernes Landhaus. Große Glasflächen lassen Innen- und Außenraum verschmelzen, Licht und Natur werden Teil der Architektur. Die Gestaltung verzichtet auf Überflüssiges und setzt auf zeitlose Eleganz. In diesem durchdachten Raumgefüge zeigt sich auch unsere Küche auf das Wesentliche reduziert und doch voller Raffinesse.



# STILLER DIALOG ZWISCHEN FUNKTION UND ÄSTHETIK

Elegante Rooftop-Küche im Mid-Century-Design

**Rooftop-Design und Retro-Stil.**

Hoch über der Stadt, wo Licht und Weite das Wohnleben bestimmen, wird unsere Kombination aus Contur Küche 51.230 und 51.220 zum ausdrucksstarken Mittelpunkt. Die bodentiefe Verlängerung der Front in Eichen Nachbildung der Insel strahlt ruhige Eleganz aus und betont die klare Linienführung. Ihre natürliche Farbgebung und der Retrocharme ihrer Rillenfront setzen einen warmen Kontrast zur offenen Architektur. Diesem zurückhaltenden Auftritt steht die tiefblaue Küchenzeile als attraktiver Blickfang gegenüber.

Die Keramik-Arbeitsplatte in Anthrazit Matt verleiht der Insel eine markante, monolithische Anmutung, während die helle Arbeitsplatte und Nischenverkleidung der Zeile einen harmonischen Kontrast zum matten Tiefblau der Fronten schafft.

Die in den tiefblauen Regalbrettern integrierte Beleuchtung erzeugt ein subtiles Spiel aus Licht und Schatten und betont die räumliche Tiefe. Dank der Frontverlängerungen der Insel sind die Sockelblenden kaum wahrnehmbar. So wirkt der Küchenblock schwebend und vermittelt eine Leichtigkeit, die perfekt in das luftige Ambiente einer Rooftop-Wohnung passt.

Die Kombination aus Contur Küche 51.230 und 51.220 ist ausgestattet mit erstklassiger Markentechnik von **MIELE** und einem hochwertigen Wasserplatz von **BLANCO**.

Die Armatur in satiniertes Goldoptik von Blanco setzt in Kombination mit dem schwarzen Blanco Spülbecken einen luxuriösen Akzent und verleiht der Komposition eine edle Note.



Der perfekte Abstand zwischen Küchenzeile und Insel sorgt für fließende Bewegungen und genug Raum für offene Schublade, griffbereite Geräte und ergonomisches Arbeiten.



Das edle Flex-Box-Set aus Holz sorgt für stilvolle Ordnung, guten Überblick und stete Griffbereitschaft. Es ist flexibel anpassbar und für Vorräte genauso geeignet wie für Besteck und andere Küchenutensilien.



Die Contur Rooftop-Küche wird mit dem Contur Esstisch 3400 und den Contur Stühlen Penthouse gekonnt kombiniert.

# MODERNE UND JUGENDSTIL IN PERFEKTER HARMONIE

Stilvolle Küche im denkmalgeschützten Wohnhaus

### Stuckornamente und strenges Design.

Ein denkmalgeschütztes Jugendstilhaus zeugt von Geschichte und handwerklicher Kunstfertigkeit. Doch was, wenn diese historische Pracht auf präzise reduzierte Moderne trifft? Lässt sich eine zeitgemäße Designküche sensibel in ein Altbau-Ambiente integrieren, ohne dass sie an Wirkung verliert? Unserer Kombination aus Contur Küche 51.230 und 51.220, die hier für die

Jugendstilwohnung adaptiert wurde, gelingt genau das. Sie spielt ihre Merkmale aus, gerade weil sie Bezug zum historischen Baustil nimmt. Ihre dunkle Insel in Eichen Nachbildung mit Rillenfront, von der tiefblauen, geradlinigen Zeile visuell hervorgehoben, erinnert an traditionelle Handwerkskunst. Die kaum sichtbaren Sockelblenden nehmen der modernen Küchenarchitektur jegliche Dominanz und

lassen Raum für ein wohl komponiertes Zusammenspiel aus Tradition, Materialität und zeitloser Eleganz.

Die Kombination aus Contur Küche 51.230 und 51.220 ist ausgestattet mit erstklassiger Markentechnik von MIELE und einem hochwertigen Wasserplatz von BLANCO.



Die Arbeitsplatte und Nischenverkleidung in heller Marmoroptik zitiert ein beliebtes Baumaterial des Jugendstils und bildet mit den Stuckdecken und Wänden dieser Epoche eine Einheit.



Kleine Reminiszenzen an Design und Kunst vergangener Zeiten verbinden das Alte mit dem Neuem auf dekorative Weise.



Der Quarzstein der Inselplatte in Negro Tebras und die Marmoroptik der Nischenverkleidung der Zeile spielen auf historische Edelbaustoffe an.

# DESIGN UND NATUR IM EINKLANG

Minimalistische, mediterrane Küche in modernem Landhaus

**Materialästhetik unter Einbeziehung der Natur.**

Auf dem weißgrauen Sichtbetonboden nimmt die Kochinsel von Contur Küche 51.230 durch ihre Front in Eiche Nachbildung besondere Präsenz an. Ihre warme Holzstruktur setzt einen spannenden Kontrast zur kühlen, mineralischen Oberfläche des Bodens und der Arbeitsplatte.

Die Konturen der tiefblauen Küchenzeile gewinnen in diesem Umfeld an Klarheit und unterstreichen die klare Linienführung der Raumgestaltung. Die umlaufende Arbeitsplatte in weißgrauer Beton Nachbildung und die Nischenverkleidung der Zeile in derselben Optik schaffen eine visuelle Verbindung der Gestaltungsachsen und lassen ein stimmiges Gesamtbild entstehen.

Durch die raumhohen Fenster der Küche wird die Natur zur Architektur – und die minimalistische Küche zum selbstverständlichen Element dieses fließenden Zusammenspiels aus Raum, Licht und Landschaft.

Die Contur Küche 51.230 ist ausgestattet mit erstklassiger Markentechnik von **MIELE** und einem hochwertigen Wasserplatz von **BLANCO**.



Die Rillenoptik der Kücheninsel bringt Wärme und Lebendigkeit in den Raum.



Die Blanco Armatur in Vulkangrau und die farblich abgestimmte, flächenbündige Spüle fügen sich harmonisch in das Material- und Farbenkonzept ein.



Die umlaufende Arbeitsplatte in weißgrauer Betonnachbildung lässt die Kücheninsel als Solitär wirken.

# DIE STILLE KRAFT der Komposition



Grün-, Gelb- und Violetttöne brillieren vor der tiefblauen Küchenfront.

## Blumenarrangements als verbindendes Element im offenen Raum

**Designverständnis zeigt sich im Detail.** Blumenarrangements in der offenen Küche entfalten ihre Wirkung dann, wenn sie nicht als Dekoration gedacht sind, sondern als integraler Teil des gesamten Raumkonzepts.

Gezielt eingesetzt, betonen sie die architektonische Klarheit und unterstreichen die ruhige Präsenz puristischer Form-

gebung – und verbinden zugleich Küche, Ess- und Wohnbereich zu einem harmonischen Ganzen.

Entscheidend ist die Abstimmung auf Materialität und Farbtemperatur der Küche: In hellen, tonalen Konzepten wirken Arrangements in Weißgrün, zartem Rosé oder gedecktem Gelb besonders stimmig. Dunklere Küchen hingegen

vertragen opulente Akzente wie ausdrucksstarke Bouquets oder sind perfekte Kulisse für einzelnen Blütenzweige. Auch die Gefäßwahl trägt zur Gesamtwirkung bei: Handgefertigte Keramik in Naturtönen bringt Wärme ins Ensemble, getöntes Glas fügt sich unaufdringlich in das Gesamtbild. So unterstützen florale Akzente die gestalterische Idee – und machen sie erfahrbar.



Die Blüten des Haselnusszweigs stellen eine lebendige Verbindung zum Jugendstilstück her.



Ausdrucksstark: ein Arrangement mit roten Blüten, das von weißen Blütenkelchen umrahmt wird.



Eleganz, die bleibt

# WEISSE UND SCHWARZE KÜCHEN



„Weiße und schwarze Küchen sind elegante, zeitlose Klassiker, die umgesetzt mit klarer Linienführung, handwerklicher Ästhetik und Präzision zu ikonischen, ewigen Schönheiten avancieren. Mit ihrer Vielfalt an Komponenten, Materialien und Oberflächen bieten sie kreativen Spielraum für die Gestaltung unterschiedlichster Räumlichkeiten wie auch für individuelle Interpretationen. Sie machen es einem leicht, seinen ganz persönlichen, repräsentativen Küchenklassiker zu kreieren.“

Alexandra Petersen, Küchenplanerin Contur

WEISSE UND SCHWARZE KÜCHEN



# RAUMDESIGN AUS TRADITION UND MODERNE

Klassische, geschlossene Küche in altem Bauernhaus



Der hochwertige Weinkühlschrank mit Holzlagen spiegelt die durchdachte Verbindung von Tradition und Moderne in der Designküche wider.

**Klare Linien und natürliche Texturen.**  
Die Contur Küche 56.210 bringt zeitgemäße Materialität ins historische Bauernhaus. Das kristallweiße L mit raumhohem Schrankelement gibt den schwarzen, bündig integrierten Elektrogeräten einen Rahmen und setzt mit seiner ruhigen, matten Polymerglas-Oberfläche einen klaren Kontrast zur markanten, lebendigen Textur der Steinwand und des Steinbodens.

In einem ebenfalls spannungsvollen Dialog stehen die Regalbretter aus rohem verarbeitetem Holz und die Arbeitsplatte in Muschelkalk Graphit.

Das dunkle L im matten Titanio Metallic fungiert als visuelles Gegengewicht zu den weißen Fronten. So entsteht ein Kücheninterieur, das die gewachsene Substanz des Bauernhauses nicht nur respektiert, sondern seine unnachahmliche Authentizität unterstreicht.

Die Contur Küche 56.210 ist ausgestattet mit erstklassiger Markentechnik von **MIELE** und **BOSCH** und einem hochwertigen Wasserplatz von **BLANCO**.



Die schwarze Spüle Blanco Etagon und die Armatur Blanco Linee-S fügen sich stimmig in die Designküche des alten Bauernhauses.



Naturmaterialien wie Stein und Holz bringen gewachsene Authentizität und zeitgemäße Ästhetik in Einklang.

# DIE KUNST, DAS WESENTLICHE SICHTBAR ZU MACHEN

Exklusive Materialität in souveräner Ästhetik



Flächenbündig eingelassen bildet das Spülbecken mit der Arbeitsplatte eine klare, einheitliche Fläche.

**Puristisches polarweißes Küchenensemble mit monolithischer, ikonischer Insel.**

Ein großzügiger Küchenblock und deckenhoch verbaute Einbauküchenschränke mit viel Stauraum prägen auf den ersten Blick das eindrucksvolle Erscheinungsbild der Contur Küche 52.180. Das Herausragende an dieser Küche sind allerdings ihre Kristallweiß Matten Resopal®-Fronten, die mit Anti-Finger-Print-Technologie ausgestattet sind.

Resopal®-Fronten sind von zeitloser Ästhetik und bemerkenswerter Funktionalität. Denn der Hochdruckschichtstoff Resopal® bewährt sich als widerstandsfähiges Material: Es ist stoß-, kratz- und abriebfest, unempfindlich gegen Licht, Hitze, Wasser, Flecken, Wasserdampf und beständig gegen verschiedene Chemikalien. Dass Resopal® zudem pflegeleicht ist, versteht sich fast von selbst.

Eine Resopal®-Küche ist äußerst langlebig und sollte sie trotzdem einmal ausgedient haben, lässt sie sich umweltfreundlich entsorgen.

Die Contur Küche 52.180 ist ausgestattet mit erstklassiger Markentechnik von AEG und NOVY und einem hochwertigen Wasserplatz von BLANCO.



Der ausfahrbare Muldenlüfter saugt die Küchendünste leise genau dort ab, wo sie entstehen.

 **RESOPAL®**



# DIE PERFEKTION WOHNTE IMMER IM DETAIL

Vollkommene Schönheiten in Weiß und Schwarz



Eine Küche, zwei Charaktere. Farbspiel mit kristallweißen Fronten und Paneelen im Ton Asteiche Natur.

Der Farbton Weiß ist ungemein anpassungsfähig und ein dankbarer Begleiter für unterschiedlichste Farben und Materialien. Er tritt gerne in den Hintergrund, ist aber auch der ideale Partner für starke Kontraste oder harmonische Kombinationen. In Verbindung mit hellen Naturholztönen betont Weiß deren Maserungen sowie natürliche Frische und setzt so besondere optische Akzente.

Die kristallweißen Fronten der Contur Küche 53.190 sind grifflos und mit Tip-on sowie Anti-Finger-Print ausgestattet. Sie werden kombiniert mit einem Regal-Wandpaneel und weiteren Flächen in der Farbgebung Asteiche Natur. So unterbricht ein kleineres Nischenpaneel die von deckenhohen Einbauschränken gebildete Fläche, strukturiert sie und nimmt ihr Massivität.

Die Contur Küche 53.190 ist ausgestattet mit erstklassiger Markentechnik von **MIELE** und einem hochwertigen Wasserplatz von **FRANKE**.



Das offene Regal erlaubt die fachgerechte Lagerung und ansprechende Präsentation der Weinsammlung.

Die schlichte Insel-Dunstabzugshaube mit energiesparender LED-Beleuchtung und intuitiver Touchbedienung perfektioniert die Linienführung der Küche.



**Beautiful Black mit onyxschwarzen Fronten und Keramik-Arbeitsplatten in Marmoroptik.**

Schwarz absorbiert Licht und schafft eine gedämpfte, ruhige Atmosphäre. Schwarze Küchen haben daher einen Charakter, den man mit lässig und edel beschreiben kann, zumal die minimalistische Linienführung diese Eigenschaften noch betont.

Die Contur Küche 53.190 interpretiert die Black Kitchen in originärer Weise und verbindet die onyxschwarzen Anti-Finger-

Print-Fronten mit der hochwertigen Keramik-Arbeitsplatte in Marmoroptik von Systemo®, was den einmaligen Look der schwarzen Küche nochmals potenziert. Ein schlichter Regalsolitär sorgt für Understatement und macht den edlen Auftritt der schwarzen Designküche perfekt.

Ausgestattet ist die Contur Küche 53.190 mit erstklassiger Markentechnik von **MIELE** und **SAMSUNG** und einem hochwertigen Wasserplatz von **BLANCO**.

Die großzügige Kücheninsel lädt zum gemeinsamen Kochen und Backen ein.



Mehr Raum fürs Leben  
MODERNE WOHNKÜCHEN



„Maßgeschneidert für das Leben darin. Das muss das Credo einer zeitgemäßen, hochwertigen Wohnküche sein. Ihr Geheimnis liegt im Zusammenspiel von kuratierten Möbeln, Materialien, Geräten und Accessoires. Die ideale Planung bietet Raum zum Kochen, etwas Privatheit zum Essen und eine lebendige Zone dazwischen. Das Wichtigste dabei: Geradlinigkeit im Design. Ob minimalistisch, klassisch oder nostalgisch, ob mit oder ohne Insel: Bei der Planung einer offenen Wohnküche stehen Kochen, Leben und Kommunikation im Vordergrund.“

Silke Herlinger, Küchenplanerin Contur

MODERNE WOHNKÜCHEN



# DIE KÜCHE IST DIE SCHÖNSTE BÜHNE UNSERES ALLTAGS

Exponierte Wohnküche im kleinen Stadthaus



Die integrierte Tresenlösung der Kücheninsel schafft eine einladende Sitzgelegenheit und fördert kommunikatives Kochen.



Das große, offene, beleuchtete Regal bildet einen lebendigen Kontrast zu den geschlossenen Schränken.

**Design, das Wohnräume verschmelzen lässt.**

Die Contur Küche 56.100 verbindet schlichte Eleganz mit funktionaler Klarheit. Ihre kieselgrauen Fronten und Arbeitsplatten verleihen ihr eine zeitlose, ruhige Ausstrahlung, die sich harmonisch in jeden Wohnraum einfügt. Die reduzierte Linienführung der grifflosen Schränke und Schubladen sorgt für eine nahtlose Optik.

Die Küchenzeile mit integrierter Halbinsel schafft eine effiziente Zonierung zwischen Koch- und Arbeitsbereich. Sie bietet eine offene Kommunikation zum Wohnraum und optimiert gleichzeitig die Arbeitswege zwischen Kochfeld, Spüle und Stauraum. Die Schränke reichen nicht bis zur Decke, lassen die Küche luftiger wirken und betonen die offene Atmosphäre des Raums.

Die durchdachte Küchengestaltung schafft ein ruhiges, ausgewogenes Ambiente, das sich mühelos ins umgebende Interieur einbettet.

Die Contur Küche 56.100 ist ausgestattet mit erstklassiger Markentechnik von AEG und einem hochwertigen Wasserplatz von BLANCO.



Der Muldenlüfter im Kochfeld sorgt für effektive Dunstabsaugung direkt an der Quelle.



Apothekerauszüge schaffen Übersicht und ermöglichen schnellen, ergonomischen Zugriff.

# DESIGN IST DER ANFANG EINES BEWUSSTEN LEBENSSTILS

Wohlfühl-Arrangement in Marmoroptik

**Zeitlose Eleganz, wohnliche Wärme und handwerkliche Perfektion.**

Das Zusammenwirken von Stahlblau und weißer, edler Marmorfinesse entfaltet ein erfrischendes Flair und elegante Modernität gleichermaßen. Zentrum dieses gelungenen Küchenentwurfs ist die weitflächige und doch leicht anmutende Kücheninsel.

Sie trennt den Küchen- vom Essbereich ab und schafft gleichzeitig eine Verbindung. Ihre feinen, hauchdünnen Arbeitsplatten gehen organisch in die grifflosen Fronten über und bilden mit ihnen ein einheitliches, ruhiges Flächendesign. Die Hochschränke in Stahlblau schließen nicht bis zur Decke ab und erhalten so die Wahrnehmung von der Tiefe des Raumes. Sie bieten Platz für Lager- und Einkaufskörbe oder andere nützliche wie dekorative Utensilien, die den wohnlichen Charakter der Küche betonen.

Die Kombination aus Contur Küche 53.170 und 51.220 ist ausgestattet mit erstklassiger Markentechnik von **SIEMENS** und einem hochwertigen Wasserplatz von **BLANCO** und **FRANKE**.



Hinter der aufgeräumten Optik der Küche befindet sich viel Stauraum. Alle Türen und Auszüge sind mit der komfortablen Tip-on-Technik ausgestattet.



Offene Regale sind ein Trend in der modernen Küchenarchitektur. Sie setzen einen wirkungsvollen Kontrast zu geschlossenen Flächen und bringen persönliche Accessoires dekorativ zur Geltung.



Mit der Tip-on-Technik lassen sich Türen und Auszüge grifflos öffnen, durch die Anti-Fingerprint-Technologie auf den Fronten hinterlassen Hände keine Spuren mehr.



# DESIGN, DAS LÄSSIGKEIT STILISIERT

Urbanes Loft-Living mit grünem Zentrum





Die Kücheninsel fungiert nicht nur als von allen Seiten zugängliche Arbeitsfläche, sondern als zentrales, strukturgebendes Element des Küchenraums.

**Wohnliches Trend-Farbenspiel zur Inszenierung eines harmonischen, natürlichen Loftstils.**

Ohne Zweifel ist Waldgrün Trendfarbe. Die Wirkungseigenschaften von Waldgrün jedoch verdeutlichen gleichsam die Zeitlosigkeit dieses Farbtons: Er erzeugt eine beruhigende, erdende Atmosphäre, weil er an Bäume und Pflanzen, an Wachstum und Vitalität erinnert.

Da Waldgrün mit Holzfarben harmonisch korrespondiert, ist der Farbton insbesondere für die Gestaltung einer offenen Küche sehr geeignet. Für die Contur Küche 54.160 wird samtmattem Waldgrün mit samtmattem Kristallweiß kombiniert, das seine Eigenschaften besonders hervortreten lässt.

Die Arbeitsplatte in Marmoroptik unterstützt diesen Effekt und verleiht der Küche wie das Nischenpaneel einen klassischen Charme. Kontrastpunkte setzen funktionale Highlights wie das Kochfeld mit Muldenlüfter und Solitäre wie der multifunktionale Barwagen.

Die Contur Küche 51.160 ist ausgestattet mit erstklassiger Markentechnik von **SIEMENS** und einem hochwertigen Wasserplatz von **BLANCO** und **FRANKE**.



Mal Cocktailwagen oder Servierwagen für den Essbereich oder den Balkon, mal Kochhilfe mit zusätzlicher Ablagefläche. Der rollende Beistelltisch erfüllt viele Funktionen.



DI TRILOGIE  
DES KÜCHENDESIGNS  
Raumgestaltung mit spannenden Kompositionen

**Überzeugender Dreiklang aus ausgesuchten Werkstoffen.**

Die unique dreiteilige Contur Küchenkombination 51.210 / 53.210 eignet sich perfekt für eine offene Küche. Grifflose Fronten in Kieselgrau und im Nebraska-Eiche-Look strahlen sanfte Noblesse aus, während die quarzgraue Betonnachbildung der Arbeitsplatte für vornehmes Understatement steht. Besonderer

Eyecatcher ist eine zweite Arbeitsplatten-schicht im Nebraska-Eiche-Look, die in ein offenes Regal übergeht.

Einer weitflächigen Kücheninsel stehen zwei Solitär-schränke gegenüber. Der eine in Kieselgrau, der andere im Nebraska-Eiche-Look, der eine etwas niedriger als der andere, bilden sie doch ein zusammengehörendes, einheitliches Ensemble.

Zu den High-End-Appliances dieser exquisiten Designküche gehören neben dem Kochfeld mit Muldenlüfter eine Kombination aus Backofen und Dampfgarer.

Die Kombination aus Contur Küche 51.210 und 53.210 ist ausgestattet mit erstklassiger Markentechnik von MIELE und einem hochwertigen Wasserplatz von BLANCO und FRANKE.



Von der Tasse bis zur Kaffeemaschine – die Coffee-Time-Station macht alle Utensilien, die man fürs Kaffeetrinken braucht, schnell zugänglich. Schließt man die Türen, ist alles genauso schnell außer Sicht.



Der Muldenlüfter fügt sich platzsparend ins Kochfeld und saugt Dämpfe direkt an ihrer Quelle ab.



Das Regalfach bricht die Front der Kücheninsel gekonnt auf und öffnet den Blick auf Lieblingsobjekte.



MODERNE WOHNKÜCHEN

# TREFFENDES DESIGN ENTFALDET SICH ERST IM DENKEN

Purismus im eleganten Kontrast-Duett





**Klare, souveräne, nach oben offene Zweizeiler-Inszenierung, die viele individuelle Gestaltungsspielräume ermöglicht.**

Eine zweizeilige Küche ohne Oberschränke lässt ein offenes und luftiges Raumgefühl entstehen. Praktikabel ist diese Küchenkonzeption allerdings nur, wenn sämtliches Küchenequipment in den breiten Unterschränken und den offenen Regalen untergebracht werden kann. Dann können Purismus und Schlichtheit ihre elegante und großzügige Wirkung entfalten.

Die Contur Küche 56.210 verstärkt diese Wirkung durch ihre dezente Farbgebung. Die Fronten sind in Taupe Metallic Matt gehalten und die Arbeitsfläche in Corten

Oxid Nachbildung. Die Griffmulden in Onyxschwarz durchziehen die Front mit geraden Linien und unterstreichen den minimalistischen Look.

Für technische Raffinesse in der Küche sorgen ein reduziert gestaltetes Kochfeld mit Muldenlüfter und als Solitär und Eyecatcher ein Standkühlschrank mit Wasserspender und einem Dual-Ice-Maker.

Die Contur Küche 56.210 ist ausgestattet mit erstklassiger Markentechnik von **MIELE** und **SAMSUNG** und einem hochwertigen Wasserplatz von **BLANCO** und **FRANKE**.



Dank Tip-on-Technik lassen sich die Schranktüren auf der Insel-Rückseite komfortabel öffnen.

Natürlich und facettenreich  
KÜCHEN IM HOLZDESIGN



„Holzmaserungen sind von natürlicher Schönheit und Eleganz. Ihre warmen Nuancen und ihre einzigartige Textur verleihen dem Küchenraum eine zeitlose Anmutung und eine Atmosphäre von Beständigkeit und Luxus. Holz und Holzoptik lassen sich zudem gewinnbringend mit anderen Materialien wie Edelstahl, Lacken oder Stein kombinieren. Die Ergebnisse sind ästhetisch äußerst wirkungsvoll.“

Philipp Maringer, Küchenplaner Contur





RAFFINIERTES DESIGN  
BEGINNT MIT EINEM GUTEN PLAN

Kubistische Maisonettewohnung mit integriertem Haushaltsraum

**Ausgewählte Küchenfronten mit verstecktem Mehrwert.**

Die Contur Küchenkombination 51.220 und 51.200 vereint ausgewogene Farbgebung mit stimmiger Ästhetik. Während die cognacbraunen Eiche-Elemente eine warme, natürliche Note einbringen, wirken die kaschmirbraunen, matten Fronten edel und dezent.

Mit ihrer Arbeitsplatte in Marmoroptik setzt die großzügige Insel einen markanten Akzent und bietet dank ihrer grifflosen Auszüge ergonomischen Komfort.

Die Küchenzeile mit integrierter Nische bietet optimalen Stauraum, die Linienführung ihrer Fronten schafft architektonische Klarheit und betont die harmonischen Proportionen.

Ein raffiniertes Detail: Hinter einer der cognacbraunen Türen verbirgt sich – nahtlos ins Design eingebunden – der Zugang zum Hauswirtschaftsraum.

Die Kombination aus Contur Küche 51.220 und 51.200 ist ausgestattet mit erstklassiger Markentechnik von **MIELE** und **BOSCH** und einem hochwertigen Wasserplatz von **BLANCO**.



Die indirekte Beleuchtung macht das Regal zum Showroom und setzt jedes einzelne Objekt in Szene.



Kaum sichtbar, aber funktional platziert: Hinter einer der Fronten öffnet sich der Zugang zum Hauswirtschaftsraum.

Die Arbeitsplatte in Marmor Arezzo verstärkt die hochwertige Anmutung der Küche und setzt mit ihrer lebendigen Maserung einen ausdrucksstarken Akzent im Raum.

# ZWEI FUNKTIONEN LASSEN SICH IN EINEM DENKEN

Kombinierter, smart organisierter Hauswirtschafts- und Vorratsraum



Der Besenschrank in Küchennähe ermöglicht schnellen Zugriff auf Reinigungsutensilien, das Hochschrankregal für Getränkeboxen rückschonende Lagerung.



In der Schublade unter der Waschmaschine sind Waschmittel und Tabs schnell griffbereit.



Die Auszüge nutzen Stauraum effizient und ermöglichen einen geordneten Überblick über alle Utensilien.

**Multifunktionaler Hauswirtschaftsraum – effizient geplant, perfekt organisiert.** Der Hauswirtschaftsraum mit integriertem Vorratsbereich schafft durchdachten Stauraum auf kleinem Raum. Die Fronten in Achatgrau sorgen gemeinsam mit der Arbeitsfläche in Wildeiche-Optik für eine ansprechende Materialkomposition.

Eine komprimierte, ergonomische Lösung bietet das Hochschrankregal zum Wäschetrocknen. In der oberen Hälfte ist es mit Garderobenstangen ausgestattet, dank derer sich Hemden und Blusen aushängen und optimal trocknen lassen. Darunter befindet sich ein ausziehbarer Wäschehalter und dazwischen ein Auszugstabl als flexible Arbeitsfläche. Da die Waschmaschine sich direkt gegenüber befindet, entstehen kurze Arbeitswege, die die Wäschepflege erleichtern.



Ober- und Unterteil des Trockenschrankes sind mit einem Feuchteschutzboden versehen.

# ANKLÄNGE AN DIE NATUR ERWÄRMEN DEN RAUM

Die besondere Materialästhetik von Holzfronten





**Großzügigkeit und natürliche Harmonie.** Das Arrangement von kristallweißen Fronten und Holzfronten in Asteiche Bianco Furnier wirkt wie eine Reminiszenz an die Natur und so lebendig wie freundlich.

Die große kubische Kücheninsel mit der modernen Keramik-Arbeitsplatte in Marmor Dolomiti Nachbildung ist der Mittelpunkt dieser einladenden, großzügigen Wohnküche. In greifbarer Nähe und angenehmer Höhe befinden sich Kühlschrank und Backofen. Praktische Paneele bieten Platz für Kräuter und wichtige Küchenutensilien. Schränke und Auszüge sind mit Tip-on-Technik ausgestattet, dank der sich Griffe erübrigen und die Fronten an Flächen-harmonie gewinnen.

Die Kombination aus Contur Küche 57.150 und 50.100 ist ausgestattet mit erstklassiger Markentechnik von **NEFF** und einem hochwertigen Wasserplatz von **FRANKE**.

Die einzigartige Textur und Farbigkeit von Holzmaserungen bringt optische Akzente und Ruhe in den Raum.



Tradition neu gedacht  
**LANDHAUSKÜCHEN**



„Die Landhausküche ist nicht mehr das, was sie einmal war. Die neue Küchengeneration gönnt dem Klassiker mehr als nur ein kleines Update und interpretiert ihn neu. Offene Regale, großzügige Arbeitsflächen und eine aufgeräumte Optik werden einfühlsam mit traditionellen Elementen der Landhausküche zusammengebracht. Darüber hinaus halten zeitgemäße Annehmlichkeiten und Technik Einzug.“

Silvia Kornemann, Küchenplanerin Contur

LANDHAUSKÜCHEN



# LANDLUST MODERN INTERPRETIERT

Countrystyle im neuen Farbspiel



**Großzügiger Auftritt mit einladender grüner Insel und eleganten Großauszügen.**

Die Contur Küchenkombination 56.220 / 52.210 ist eine moderne Interpretation des Countryhaus-Stils. Die salbeigrünen Kassettenfronten der Kochinsel erinnern an diesen Stil, die grifflosen, von allen Seiten zu öffnenden Großauszüge wirken dieser Assoziation entgegen und verschaffen der Küche eine aufgeräumte, reduzierte Optik.

Im Hintergrund betonen zurückhaltende, kieselgraue Fronten das einnehmende Salbeigrün der Insel. Auf den offenen Wandborden lassen sich schöne Küchenutensilien zur Geltung bringen. Diese sind wie die Arbeitsplatte zwischen den Schränken in Onyxschwarz gehalten. Die Kücheninsel hingegen trägt eine beige Arbeitsplatte, nimmt die Akzentfarbe Onyxschwarz jedoch wieder in Spülbecken, Armaturen, Kochfeld und Griffmulden auf.

Die Kombination aus Contur Küche 56.220 und 52.210 ist ausgestattet mit erstklassiger Markentechnik von AEG und AIRFORCE und einem hochwertigen Wasserplatz von BLANCO und FRANKE.



Der Verzicht auf Griffe oder Knöpfe lässt die Kücheninsel optisch klarer wirken. Griffmulden sind zudem praktisch und leicht zu reinigen.



Großzügige Auszüge mit smarten Innenleben sorgen für schnellen Überblick.



Praktisch für Eilige am Morgen ist der Frühstücksschrank mit ausziehbarem Tablar und integrierter Kaffeemaschine.

# RAUMINSZENIERUNG VON LICHT, FORM, FARBE UND MATERIAL

Chaletstil in handwerklicher Präzision



**Gemütliche Küchenkultur in zeitgemäßer Inszenierung.**

Möbelfronten mit Kassetten und Griffen sind Elemente des Chaletstils. Durch ein zurückhaltendes Kieselgrau und eine konsequente Linienführung gelingt es der Contur Designküche 55.240, diesen klassischen Küchenstil neu zu interpretieren. Die L-förmige Küche mit Kücheninsel schafft ein harmonisches Ambiente und ist besonders für Wohnküchen geeignet.

Dabei fungiert die Kücheninsel vor allem als Verbindungselement zum Essbereich und ihre Unterschränke lassen sich von

dort aus öffnen. Auffallende wie wohnliche Gestaltungskomponente ist der integrierte Vitrinenschrank mit Rauchglasfront.

Die Gestaltung der Einbauküche verzichtet bewusst auf Oberschränke, was den Raum großzügiger wirken lässt und den Hochschränken einen Solitärcharakter gibt.

Die Contur Küche 55.240 ist ausgestattet mit erstklassiger Markentechnik von **NEFF** und einem hochwertigen Wasserplatz von **BLANCO** und **FRANKE**.

Die hohe Qualität der Contur Arbeitsplatten ist gewiss. Sie sind so widerstandsfähig wie pflegeleicht und bestehen gegen alle Anforderungen des Küchenalltags.



Hinter einer Schubladenfront verbergen sich zwei Auszüge. So kann die Gesamtfront ihre ruhige Optik behalten und das Innenleben der Unterschränke variieren.





Exquisite Raumwunder  
**KOMPAKTE KÜCHEN**



„Bei der Planung kleiner Küchen ist jedes Detail entscheidend. Die begrenzte Fläche muss optimal für Stauraum und ausreichend Arbeitsfläche genutzt werden. Innovative Stauraumlösungen wie Schwenkauszüge, Karussellelemente, Apothekerschränke und intelligente Tischlösungen sind ebenso wichtig wie helle, hochglänzende Fronten, Farbkonzepte, die den Raum großzügig wirken lassen, und ein kluges Lichtdesign. So entstehen nicht nur funktionale, sondern auch ästhetisch ansprechende Küchen, selbst in begrenzten Räumen.“

Joachim Liebinger, Küchenplaner Contur

KOMPAKTE KÜCHEN



PRÄZISE PLANUNG  
SCHAFFT MÖGLICHKEITEN

Kompakte Küche im minimalistischen Japandi-Stil

**Symbiose aus japanischer Minimalistik und skandinavischer Wärme.**

Die Contur Küche 65.100 ist im Japandi-Stil design. Die Fronten in Kieselgrau Hochglanz und Kristallweiß Hochglanz geben ihr eine schlichte, zurückgenommene Eleganz, die Eicheoptik der Arbeitsplatten Ruhe und Ausgewogenheit.

Die untere Oberschrankreihe in Kristallweiß Hochglanz ist heller und weniger tief als die über ihr angebrachten Oberschränke. Dies schafft mehr Kopffreiheit und ein angenehmeres Raumgefühl, das die hellere Farbgebung verstärkt. Die schwer zugänglichen Bereiche eines Eckunterschrankes werden dank des Lemans-Auszugs optimal genutzt: Die drehbaren, nierenförmigen

Ablagen gleiten nach außen, sodass auch tiefer liegende Utensilien mühelos erreichbar sind.

Zum Japandi-Stil gehören dunkle Akzente wie die schwarze Spüle und die Armatur. Sie fungieren als Blickfang und verhelfen der Küchenzeile zur optischen Tiefe. Das Zusammenspiel aller Küchenkomponenten kreiert eine Atmosphäre der Ruhe und Entspannung.

Die Contur Küche 65.100 ist ausgestattet mit erstklassiger Markentechnik von **NEFF** und einem hochwertigen Wasserplatz von **BLANCO**.



Die Konturen des Backofens fügen sich nahtlos in die reduzierte Linienführung der Japandi-Küche ein.



Der Doppelauszug bündelt zwei Auszugebenen in einem Frontelement und erhält so den harmonischen und minimalistischen Japandi-Look.

# WO RAUM KNAPP IST, ZÄHLEN KLUGE KONZEPTE DOPPELT

Kleine, effiziente Eckküche in samtmattem Sandgelb

**Die perfekte Tiny Kitchen baut auf höchste Präzision in Planung und Design.**

Die stilvolle Gestaltung einer kleinen Küche erfordert ein feines Gespür für Raumoptimierung. Jede Ecke und Nische sollte bedacht genutzt werden, um möglichst viel Stauraum zu schaffen. Deckenhohe Schränke sind dabei genauso ein Muss wie die durchdachte Organisation von Küchenutensilien in Auszügen und Schränken.

Genauso wichtig wie der Stauraum und die Organisation in der kleinen Küche ist ihre Raumatmosphäre. Ein durchgängiges, griffloses Design mit klaren Linien und ein kohärentes Farbschema, in dem helle Farben tonangebend sind, schaffen eine harmonische Einheit und lassen den Raum größer erscheinen.

Diese Ansprüche erfüllt die Contur Küche 54.160 in Perfektion. Küchenfronten in samtmattem Zartrosé sorgen für helle, reflektierende Flächen. Ein kräftiges Lava-schwarz setzt Farbakzente und bringt wie die Glasfronten der Oberschränke mehr Raumtiefe in die kleine Küche. Der farbliche Einklang von Arbeitsplatte und Nischenverkleidung fördert ein ruhiges, nahtloses und offenes Erscheinungsbild.

Die Contur Küche 54.160 ist ausgestattet mit erstklassiger Markentechnik von **JUNO** und **AIRFORCE** und einem hochwertigen Wasserplatz von **FRANKE**.



Der Muldenlüfter ist platzsparend ins Kochfeld integriert und befreit die kleine Küche von Dämpfen und Gerüchen.



Gewürze & Co werden griffbereit direkt im Auszug unter dem Kochfeld untergebracht.

KOMPAKTE KÜCHEN

Unterbauleuchten beleuchten die Arbeitsplatte und tragen zu einer angenehmen Raumstimmung bei.



# STRUKTUR VERWANDELT STAURAUUM IN DESIGN

Maßgeschneiderte, einzeilige Japandi-Küche





Einfachheit, High-End-Organisation und Ästhetik – mit einer Contur Küche lassen sich die Grundideen des Japandi-Stils hervorragend umsetzen.

## KOMPAKTE KÜCHEN

**Nahtlose Möblierung vom Boden bis zur Decke – mit puristischer Ästhetik und handwerklicher Präzision.**

Einzeilige Küchen sind dann die richtige Küchenlösung, wenn es in der Breite viel und der Tiefe wenig Platz gibt. Single-Line-Küchen verlangen eine besonders durchdachte Planung, um die verschiedenen Komponenten so anzuordnen, dass sie perfekte Funktionalität und Ergonomie gewährleisten.

Die kompakte, deckenhohe Contur Küche 51.220 setzt diese Ansprüche im minimalistischen Japandi-Stil um. Das Eukalyptusgrün der Fronten wird durch schwarze Griffmulden, Armaturen und Spülbecken akzentuiert und verschmilzt dank der reduzierten Linienführung zu einer ruhigen, harmonischen Fläche. Sanft unterbrochen wird diese von den hellen Farbtönen der Regale und der Arbeitsfläche.

Dies macht das Erscheinungsbild der Designküche lebendiger, ohne ihre schlichte Eleganz zu durchbrechen.

Die Contur Küche 51.220 ist ausgestattet mit erstklassiger Markentechnik von **MIELE** und einem hochwertigen Wasserplatz von **FRANKE**.



Der Japandi-Stil zeigt sich bis ins Detail – von ausgesuchten Deko-Elementen bis zur durchdachten Inneneinteilung einer Schublade.





Die Vielfalt der Contur Küchenausstattung  
PERFEKTION LIEGT IM DETAIL



„Die vielseitige Auswahl an Korpusvarianten, edlen Frontmaterialien, präziser Innenausstattung, individuellen Grifflösungen und stimmigem Lichtdesign macht die Kunst der Küchenkomposition aus. Mit Kompetenz und Know-how ausgeführt, kann sie Ästhetik und Funktion perfekt verbinden.“

Meike Ismaninger, Küchenplanerin Contur



**Variable Unterschrank- und Oberschrank-Größen.**

Um maximale Individualisierbarkeit zu gewährleisten, bieten Contur Küchen Unter- wie Oberschränke in verschiedenen Korpushöhen, -tiefen und -breiten. Auf diese Weise lässt sich der zur Verfügung stehende Küchenraum perfekt nutzen. Außerdem können individuelle Bedürfnisse wie ergonomische Arbeitshöhen sowie funktionale und ästhetische Vorstellungen optimal berücksichtigt werden.

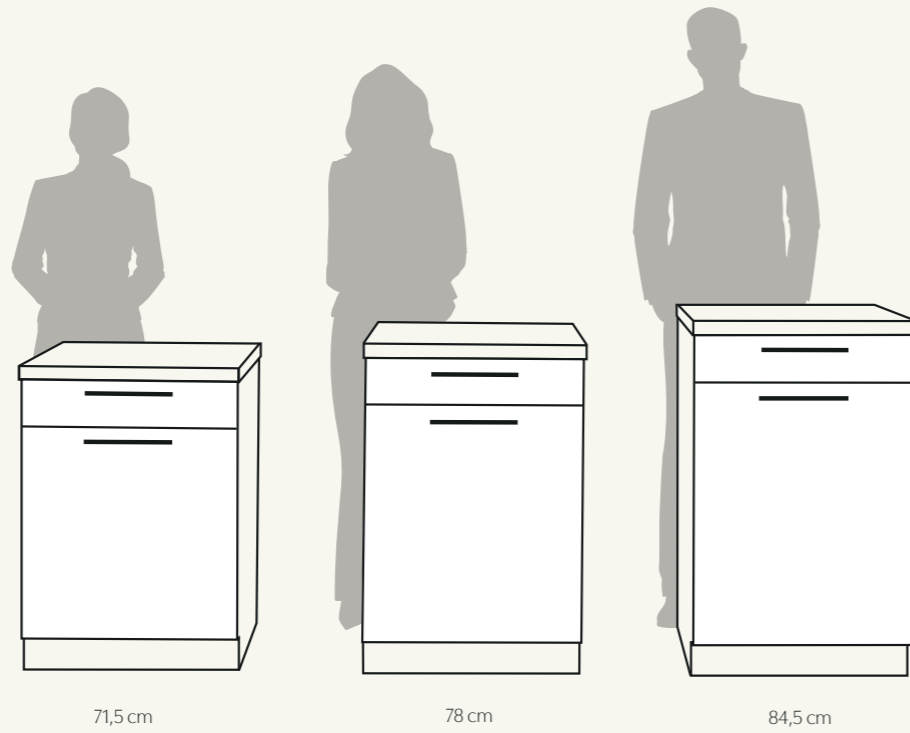

**Ergonomische Korpushöhen.**

Ab einer Körpergröße von ca. 160 cm empfiehlt sich eine Arbeitshöhe von 86–91 cm, ab einer Körpergröße von ca. 175 cm eine Arbeitshöhe von 91–96 cm und ab einer Körpergröße von ca. 185 cm eine Arbeitshöhe von 96–105 cm.

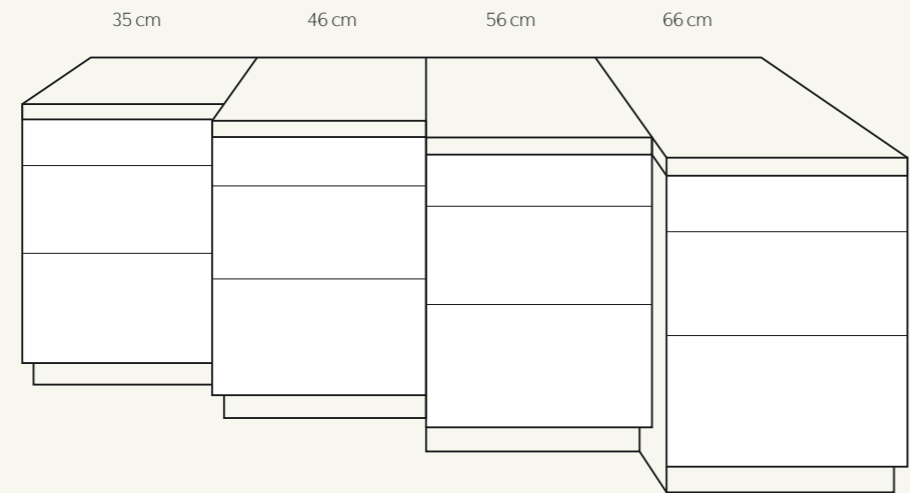

**Unterschränke: Korpusvarianten.**

Contur Küchen Unterschränke gibt es in den Korpushöhen 71,5 cm, 78 cm und 84,5 cm und in den Korpushöhen 71,5 cm, 78 cm und 84,5 cm. Bei der Korpushöhe von 78 cm sind auf Wunsch auch Unterschränke mit 66 cm Tiefe möglich.

**Oberschränke: Korpusvarianten.**

Die Standardtiefe der Contur Küchen Oberschränke beträgt 35 cm. Bei ausgewählten Oberschränkhöhen und -breiten kann man sich zudem für besonders viel Stauraum und eine Schranktiefe von 56 cm entscheiden.

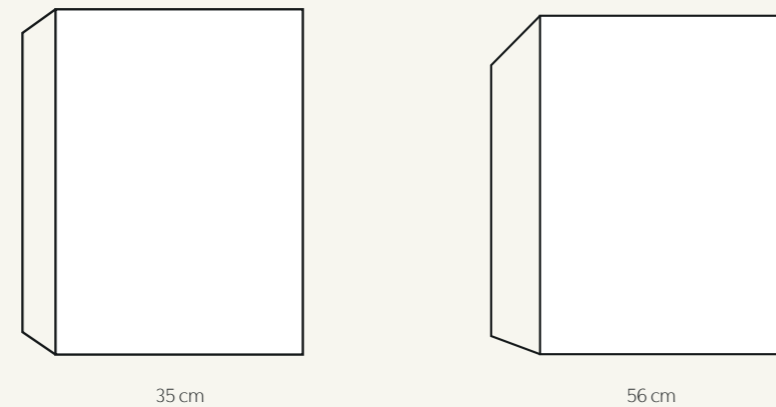

Mit Griff oder ohne Griff

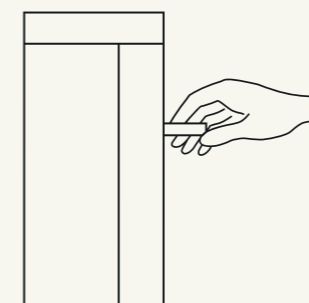

MIT GRIFF

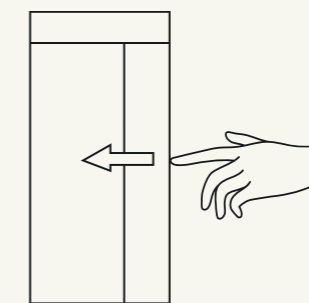

TIP-ON

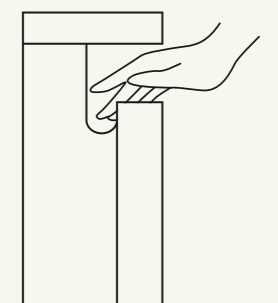

GRIFFLOS

Die fein gearbeitete Schubladen-  
Innenausstattung aus Eiche  
spiegelt das noble Ambiente  
der Contur Küchen wider.

VERSTAUEN UND SORTIEREN

## CLEVERE KÜCHENKONZEPTE

reichen bis in jede Schublade



VERSTAUEN UND SORTIEREN

**Große Hilfe bis ins kleinste Detail.**

Wenn tägliche Arbeitsabläufe die Anordnung der Ausstattung bestimmen und ergonomische Gesichtspunkte in das Design mit einfließen, dann entsteht eine Küchenausstattung mit höchster Funktionalität. Die vielfältigen Innenausstattungs-Komponenten von Contur Küchen sind bis in jedes Detail durchdacht. So lässt sich der Stauraum von Schränken, Fächern und Auszügen effektiv nutzen und die Funktionalität

des Küchenkonzepts durch die perfekte Organisation des Küchen-Equipments nochmals erhöhen.

Besteck- und Kochutensilien-Einsätze in hochwertigem Kunststoff oder in edler Eiche sorgen für schnelle Greifbarkeit, Pantry-Boxen dienen zur korrekten Aufbewahrung von Obst und Gemüse, Auszüge mit Brottöpfen oder mit versenkbaren Alleschneidern halten die Arbeitsplatte

frei und Teller- und Topfdeckelhalter in Auszügen lassen nichts verrutschen. Die Vorräte werden in Hochschränken und dank Apotheker- oder Etagenauszügen übersichtlich aufbewahrt.

All diese Komponenten von Contur Küchen sind durchdacht und erprobt, aus hochwertigen Materialien und perfekt verarbeitet. Sie sind daher robust und langlebig.



Einsätze in edler Eiche spiegeln den exklusiven Charakter einer Küche in der Inneneinteilung.

Paneelsystem und -zubehör.

Contur Paneelsysteme ermöglichen, Küchenwerkzeuge und andere Küchenutensilien organisiert und leicht zugänglich aufzubewahren, was die Effizienz beim

Kochen und Arbeiten in der Küche steigert. Darüber hinaus tragen sie zur visuellen Gestaltung und stimmigen Gesamtkonzeption der Kücheneinrichtung bei.



Magnetblock für sechs Messer oder Schlüssel in Alu Onyxschwarz und Eiche Natur.



Halterung magnetisch für 15 Gewürzdosens in Eiche Natur.



Messerblock für sechs Messer in Alu Onyxschwarz.



Kräuter-Nischengarten mit Beleuchtung in Alu Onyxschwarz.



Abstellfläche in Alu Onyxschwarz.



Halterung für Tablet in Alu Onyxschwarz.



Bord abgehängt in Alu Onyxschwarz.



Halterung für Küchenrolle in Onyxschwarz, Köcher für Kochutensilien in Alu Onyxschwarz und Porzellanschale.



Zwischenprofil in Alu Edelstahlfarben mit Zubehör Edelstahlfarben.



Holzbord in Eiche Natur.



Köcher in Eiche Natur mit Halterung in Alu Onyxschwarz.



Holzbord abgehängt in Eiche Natur.



Magazinalterung in Eiche Natur.

# DAS RICHTIGE LICHT

ist für den Küchenalltag unverzichtbar

## BELEUCHTUNG

### Ein ausgewogenes Lichtdesign verfeinert den Küchenentwurf.

In der Küchengestaltung steht die Lichtkonzeption ganz oben auf der Agenda und sollte früh eingeplant werden. Dabei stellen Küchen keine leicht zu erfüllenden Ansprüche, weil ihre Lichtquellen einerseits Arbeitslicht, andererseits Stimmungslicht spenden müssen.

Darum ist die Lichtplanung dreiteilig. Zunächst wird die allgemeine Beleuchtung festgelegt. Decken-, Einbau- oder Pendelleuchten schaffen eine gleichmäßige Grundhelligkeit im gesamten Raum.

Für gezieltes Licht, das Arbeitszonen wie Kochfelder und Spülbecken unbedingt benötigen, sind bspw. Unterbauleuchten geeignet, die unter den Oberschränken angebracht sind und die

Arbeitsplatte ausleuchten. Für Kücheninseln, die ebenfalls zum Arbeitsbereich der Küche gehören, empfehlen sich bspw. Hängeleuchten. Die Akzentbeleuchtung hebt bestimmte Elemente der Küche hervor und schafft Atmosphäre. Sind alle drei Beleuchtungsmodul voneinander unabhängig, lassen sich die Lichtverhältnisse den gewünschten Stimmungen anpassen.

Bei der Auswahl der Lichtquellen spielt die Farbtemperatur eine wichtige Rolle: Warmes Licht schafft Gemütlichkeit, während in den Arbeitsbereichen der Küche kühleres Licht bevorzugt wird. Unverzichtbar für die nachhaltige Küche sind LED-Lampen, die langlebig sind und einen niedrigen Energieverbrauch haben.



Horizontal geführte Lichtelemente fungieren als Akzentbeleuchtung und unterstreichen die ruhige Linienführung der grifflosen Fronten.



Das Arbeitslicht für das Kochfeld ist im Dunstabzug integriert.



Großflächige Unterbauleuchten hinter Milchglas sorgen für Arbeits- und Stimmungslicht.

# DIE HOHE KUNST

der Kombination

Elemente der Landhausküchen wie Kassettenfronten und schwarze Griffe korrespondieren bestens mit reduzierten Wandborden und planen Fronten.



Weiß bringt noble Schlichtheit in die Küche, Holzoptik Natürlichkeit und Wärme.



Tiefblaue und eichenfarbene Fronten treffen auf helle und dunkle Flächen in Marmoroptik – eine Kombination, die Spannung und zugleich Ruhe ausstrahlt.



Wenn Stahlblau auf weiße, edle Marmoroptik trifft, entsteht eine erfrischende Atmosphäre und ein modernes Ambiente.

## DIE HOHE KUNST DER KOMBINATION

### Nur wer Materialien gut kennt, kann sie geschickt kombinieren.

In ihrer Fülle an Materialien, Strukturen, Texturen und Farben eröffnen Contur Küchenfronten faszinierende Gestaltungsmöglichkeiten. Als zentrales Element der Designküche sollen sie dem individuellen Geschmack entsprechen, sich aber ebenso in die räumliche Umgebung einfügen.

Die Auswahl der Contur Küchen reicht von Lackfronten über Glas-, Folien-, Kunststofffronten bis zu Echtholzfurnierfronten.

Dazu tritt eine reiche Palette an Strukturen, Texturen und Farben.

Diese große Auswahl an Fronten macht die Entscheidung nicht leicht und so könnten ästhetischen Überlegungen praktische vorausgehen: Welche Eigenschaften bspw. hinsichtlich Haptik und Pflege haben welche Küchenfronten und welche entsprechen meinen Erwartungen und Wünschen? Möchte ich Glas-, Kassetten- oder Lamellenfronten integrieren? Bevorzuge ich Griffe, Griffmulden oder grifflose

Fronten mit Tip-on-Technik? Mit oder ohne Anti-Fingerprint-Technologie?

Sind die jeweils idealen Materialien und Strukturen für die Fronten definiert, kann es an die Auswahl von Farben und Texturen gehen.

Auf diese Weise erhalten die Fronten jeder einzelnen Contur Küche spezifische Eigenschaften und ihren einmaligen, individuellen Look. Gemeinsam ist ihnen die hohe Qualität und Langlebigkeit.



Auf den ersten Blick ist die Kombination von Farbtönen in der schwarzen Küche keine Frage. Doch gerade hier spielt die gekonnte Kombination der einzelnen Elemente eine große Rolle.

KÜCHENFRONTEN FÜR JEDEN STIL

# VIELFALT OHNE GRENZEN

Küchenfronten für jeden Stil

Contur Küchenfronten bieten eine beeindruckende Vielfalt an Materialien, Oberflächenstrukturen und Farbvarianten, die jedem Küchendesign eine persönliche Note verleihen. Die Auswahl reicht von robustem Kunststoff und widerstandsfähigem Schichtstoff über edle Lack- und langlebige Resopal®-Fronten bis hin zu

stilvollen Glas- und natürlichen Holzoberflächen. Ob moderne Eleganz, zeitlose Klassik oder individueller Charakter – dank dieser umfangreichen Gestaltungsmöglichkeiten lässt sich jede Küche genau nach den eigenen Vorstellungen und Bedürfnissen realisieren.

Fronten in Kieselgrau sorgen für ein zeitloses, ruhiges Küchenambiente.

**Kunststoff- und Schichtstoff-Fronten.**

Die hochwertige Melaminharzschichtauf-  
lage macht die Contur Kunststoff-Fronten  
äußerst strapazierfähig. Da sich auf ihren  
Oberflächen Strukturen darstellen lassen,

werden sie gerne zur Holznachbildung  
verwendet. Schichtstoff-Fronten sind sehr  
widerstandsfähig und haben eine Schicht-  
stoffauflage aus Phenolharz, Dekorpapier  
und einer transparenten Deckschicht.

Diese Oberfläche ist deutlich härter  
und nochmals robuster als die von Kunst-  
stoff-Fronten.

\* Auch als grifflose Variante lieferbar. | \*\* Exklusiv für den Europa Möbel-Verbund.  
\*\*\* AFP = Anti-Finger-Print reduziert Fingerabdrücke und verringert Reinigungsaufwand.

**50.100\***  
PGR 0 | Kunststoff-Fronten



K090 Kristallweiß    K100S Weiß    K095 Muschelweiß    K210 Sandgrau    K120 Kristallgrau

**52.230\***  
PGR 2 | Schichtstoff-Fronten Matt



K092 Kristallweiß Matt    K102 Weiß Matt    K097 Muschelweiß Matt

**51.230\***  
PGR 1 | Kunststoff-Fronten

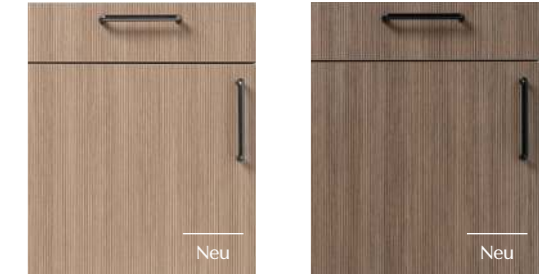

K778 Rillenoptik Eiche Natur Nachbildung    K779 Rillenoptik Eiche Dunkel Nachbildung



K205 Kieselgrau



K275 Achatgrau

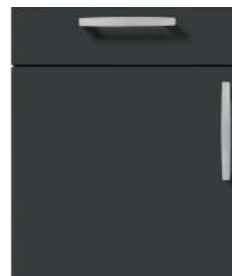

K190 Lavaschwarz

**51.130\***  
PGR 1 | Kunststoff-Fronten



K047 Aurora Eiche Nachbildung



K032 Wildeiche Natur Nachbildung

**52.190\***  
PGR 2 | Kunststoff-Front Synchronpore



K653 Alteiche Provence Synchr. Nachbildung

**52.170\***  
PGR 2 | Kunststoff-Front Synchronpore



K653 Alteiche Provence Synchr. Nachbildung

**52.210\***  
PGR 2 | Kunststoff-Fronten Struktur\*\*



K058 Beton Nebelgrau Nachbildung

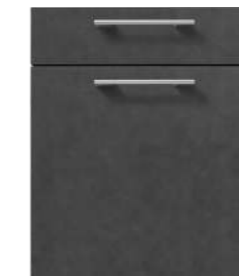

K059 Beton Schiefergrau Nachbildung



K060 Beton Kieselgrau Nachbildung

**51.180\***  
PGR 1 | Kunststoff-Fronten

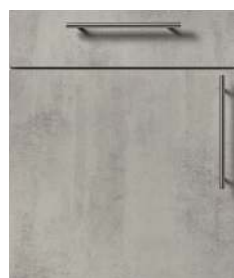

K023 Beton Quarzgrau Nachbildung



K025 Beton Weißgrau Nachbildung



K028 Beton Anthrazit Nachbildung



K042 Alvaro Schiefer Nachbildung



K020 Schiefer Sand Nachbildung

**Hochglanzlack-Fronten.**

Contur Küche Hochglanzlack-Fronten werden in mehreren Arbeitsgängen hergestellt. Diese besonders hochwertigen

Fronten zeichnen sich durch brillante Farben, eine satte, weiche Haptik und Resistenz aus.

**51.200\***  
PGR 1 | Kunststoff-Fronten



K050 Skagen Eiche Nachbildung



K046 Esche Nordic Nachbildung

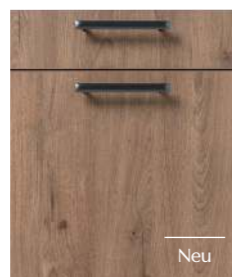

K066 Eiche Cognacbraun Nachbildung

**56.100\***  
PGR 6 | Hochglanzlack-Fronten

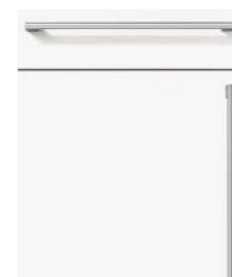

L091 Kristallweiß Hochglanz



L111G Brillantweiß Hochglanz



L096 Muschelweiß Hochglanz



L211 Sandgrau Hochglanz



L206 Kieselgrau Hochglanz

**Lacklaminat- Fronten.**

Lacklaminat-Fronten sind Folien-Fronten in Hochglanz oder Matt. Die hochwertige

PET-Folie wird während des Produktionsprozesses lackiert und auf die PVC-freie Front aufgebracht.

**51.160\***

PGR 1 | Lacklaminat-Fronten Hochglanz

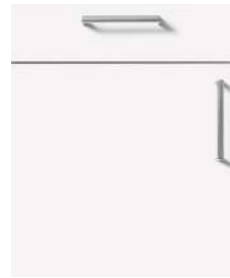

P091 Kristallweiß Hochglanz

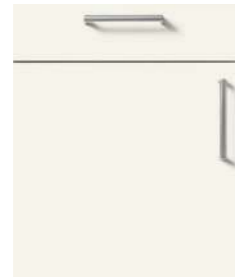

P111G Brillantweiß Hochglanz

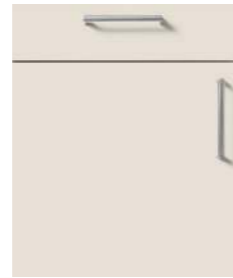

P096 Muschelweiß Hochglanz



P211 Sandgrau Hochglanz



P206 Kieselgrau Hochglanz

**51.190\***

PGR 1 | Lacklaminat-Fronten Matt



P092 Kristallweiß Matt



P102 Weiß Matt



P137 Magnolia Matt



P097 Muschelweiß Matt



P122 Kristallgrau Matt



P212 Sandgrau Matt



P277 Achatgrau Matt

**Resopal®-Fronten.**

Original Resopal®-Fronten überzeugen mit ihren Eigenschaften wie Stoß-, Kratz- und Abriebfestigkeit sowie Hitze- und Lichtbe-

ständigkeit. Sie sind unempfindlich gegen Flecken, leicht zu reinigen und zu desinfizieren. Zudem sind sie unempfindlich gegen Wasser, Wasserdampf und bei haushaltsüb-

lichen Mengen auch weitgehend beständig gegen Lösungsmittel sowie Chemikalien. Die original Resopal®-Fronten sind exklusiv\*\* bei Contur Küchen erhältlich.

**52.180\***

PGR 2 | Resopal®-Fronten\*\*



K092 Kristallweiß Matt



K102 Weiß Matt



K097 Muschelweiß Matt



K212 Sandgrau Matt



Kristallweiß Matte Resopal®-Fronten, mit Anti-Finger-Print-Technologie ausgestattet, bringen zeitlose Ästhetik und Funktionalität in die Küche.



\* Auch als grifflose Variante lieferbar. | \*\* Exklusiv für den Europa Möbel-Verbund.  
 \*\*\* AFP = Anti-Finger-Print reduziert Fingerabdrücke und verringert Reinigungsaufwand.

**UV-Lack-Fronten.**

Für UV-Lack-Fronten wird die Vorderseite einer Qualitäts-MDF-Trägerplatte mehrmals mit UV-Lack beschichtet und mit speziellen UV-Leuchten ausgehärtet.

Durch diese Strahlenhärtung entsteht eine besonders widerstandsfähige Lackoberfläche. Sie bewahrt die Lackfront vor Kratzern und anderen Schäden. Die rundum verlaufende Kunststoff-Dick-

kante in der Frontfarbe oder im Asteiche-dekor ist sehr robust und schützt die Schmalflächen vor Beschädigungen.

\* Auch als grifflose Variante lieferbar. | \*\* Exklusiv für den Europa Möbel-Verbund.  
 \*\*\* AFP = Anti-Finger-Print reduziert Fingerabdrücke und verringert Reinigungsaufwand.

53.170\*  
PGR 3 | UV-Lackfronten Matt

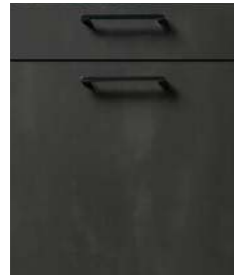

L587 Stahl Dunkel  
Nachbildung

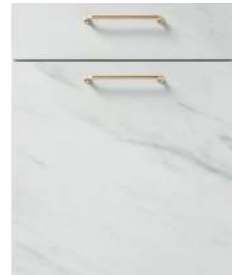

L532 Marmor Avorio  
Nachbildung

53.190\*  
PGR 3 | UV-Lackfronten Matt | Anti-Finger-Print



L092U Kristallweiß  
Matt AFP\*\*\*

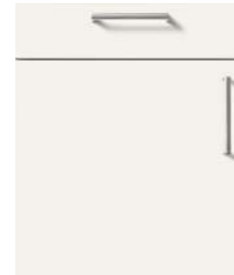

L102U Weiß Matt AFP\*\*\*

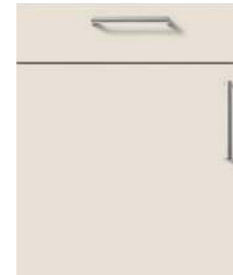

L097U Muschelweiß Matt  
AFP\*\*\*

51.220\*\*\*  
PGR 1 | UV-Lackfronten Matt | Anti-Finger-Print



L297T Stahlblau  
Matt AFP\*\*\*



L317T Eukalyptusgrün  
Matt AFP\*\*\*



L322T Orientrot  
Matt AFP\*\*\*



L427T Kaschmirbraun  
Matt AFP\*\*\*

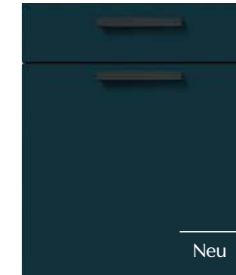

L552T Tiefblau  
Matt AFP\*\*\*



L122U Kristallgrau Matt  
AFP\*\*\*



L277U Achatgrau  
Matt AFP\*\*\*



L212U Sandgrau  
Matt AFP\*\*\*

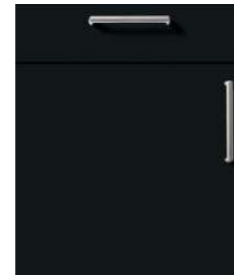

L187U Onyxschwarz  
Matt AFP\*\*\*

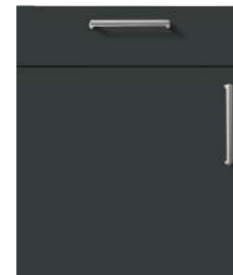

L192U Lavaschwarz  
Matt AFP\*\*\*

53.210\*  
PGR 3 | UV-Lackfronten Matt Struktur | Anti-Finger-Print



L757U Victoria Nussbaum  
Nachbildung AFP\*\*\*



L772U Eiche Onyxschwarz  
Nachbildung AFP\*\*\*

51.210\*\*\*  
PGR 1 | UV-Lackfronten | Anti-Finger-Print

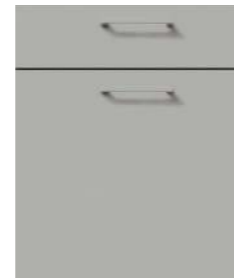

L207T Kieselgrau  
Matt AFP\*\*\*



L097T Muschelweiß\*\*  
Matt AFP\*\*\*



L102T Weiß  
Matt AFP\*\*\*

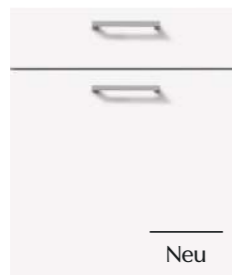

L092T Kristallweiß  
Matt AFP\*\*\*

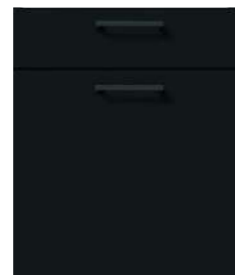

L187T Onyxschwarz  
Matt AFP\*\*\*

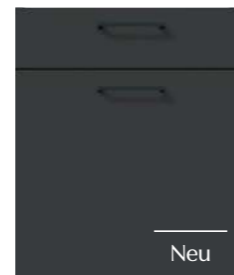

L192T Lavaschwarz  
Matt AFP\*\*\*



Das Zusammenwirken von Stahlblau und weißer, edler Marmorinesse entfaltet ein erfrischendes Flair und elegante Modernität gleichermaßen.

**Samtmattlack-Fronten.**

Das wasserbasierte Dual Cure-Lacksystem mit UV-Trocknung, das zur Herstellung der Samtmattlack-Fronten eingesetzt wird, ist mit ökologischen Prämissen gut vereinbar und führt zu hervorragenden Ergebnissen. Die Oberfläche der Samtmattlack-Fronten ist optisch wie haptisch beeindruckend und dabei äußerst pflegeleicht und belastbar.



54.160\* PGR 4



54.170 PGR 4



56.180 PGR 6

**Satinlack-Fronten.**

Satinlack ist eine besondere Lackoberfläche, die unter Einsatz des wasserbasierten Lacksystems Dual Cure und von UV-Trocknung entsteht. Dieses Verfahren wird ökologischen Ansprüchen gerecht und führt zu einer hohen Belastbarkeit sowie Langlebigkeit der Fronten. Die matte, leicht strukturierte Oberfläche macht die Front pflegeleicht.

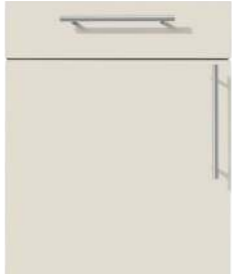

54.100 PGR 4



54.180\* PGR 4



55.200 PGR 5



55.240 PGR 5



55.230 PGR 5



56.190 PGR 6

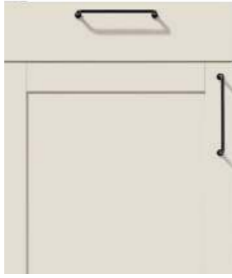

56.220 PGR 6



57.160 PGR 7

**Satinlack, Pore.**

Diese Fronten in Holzporenstruktur kommen optisch einer echten, deckend lackierten Holzoberfläche sehr nahe. Für diesen Effekt lackiert man eine Trägerplatte mit einem mehrschichtigen Lacksystem, das eine Holzporenstruktur aufweist, deren Oberfläche sanft schimmert.



56.200 PGR 6



57.170 PGR 7



Kristallweiß

Samtmatt AFP L092M

Satinlack L090

Satinlack, Pore\*\* L090P

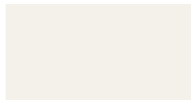

Weiß

Samtmatt AFP L102M

Satinlack L100

Satinlack, Pore\*\* L100P

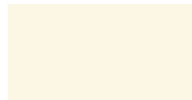

Magnolia

Samtmatt AFP L137M

Satinlack L135

Satinlack, Pore\*\* L135P



Sandgelb

Samtmatt AFP L277M

Satinlack L275

Satinlack, Pore\*\* L275P



Curry

Samtmatt AFP L457M

Satinlack L455

Satinlack, Pore\*\* L455P



Olivengelb

Samtmatt AFP L397M

Satinlack L395

Satinlack, Pore\*\* L395P



Salbeigrün

Samtmatt AFP L462M

Satinlack L460

Satinlack, Pore\*\* L460P



Eukalyptusgrün

Samtmatt AFP L317M

Satinlack L315

Satinlack, Pore\*\* L315P



Waldgrün

Samtmatt AFP L442M

Satinlack L440

Satinlack, Pore\*\* L440P



Blaugrau

Samtmatt AFP L362M

Satinlack L360

Satinlack, Pore\*\* L360P



Stahlblau

Samtmatt AFP L297M

Satinlack L295

Satinlack, Pore\*\* L295P



Tiefblau

Samtmatt AFP L552M

Satinlack L550

Satinlack, Pore\*\* L550P



Orientrot

Samtmatt AFP L322M

Satinlack L320

Satinlack, Pore\*\* L320P



Herbstrot

Samtmatt AFP L307M

Satinlack L305

Satinlack, Pore\*\* L305P



Indischrot

Samtmatt AFP L292M

Satinlack L290

Satinlack, Pore\*\* L290P

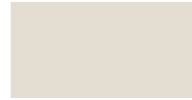

Muschelweiß

Samtmatt AFP L097M

Satinlack L095

Satinlack, Pore\*\* L095P



Sandgrau

Samtmatt AFP L212M

Satinlack L210

Satinlack, Pore\*\* L210P



Kieselgrau

Samtmatt AFP L207M

Satinlack L205

Satinlack, Pore\*\* L205P



Kaschmirbraun

Samtmatt AFP L427M

Satinlack L425

Satinlack, Pore\*\* L425P\*\*



Terragrau

Samtmatt AFP L262M

Satinlack L268

Satinlack, Pore\*\* L268P



Sepiabraun

Samtmatt AFP L537M

Satinlack L535

Satinlack, Pore\*\* L535P



Havannabraun

Samtmatt AFP L497M

Satinlack L495

Satinlack, Pore\*\* L495P



Kristallgrau

Samtmatt AFP L122M

Satinlack L120

Satinlack, Pore\*\* L120P



Steingrau

Samtmatt AFP L237M

Satinlack L235

Satinlack, Pore\*\* L235P



Achatgrau

Samtmatt AFP L277M

Satinlack L275

Satinlack, Pore\*\* L275P



Anthrazit

Samtmatt AFP L287M

Satinlack L285

Satinlack, Pore\*\* L285P



Lavaschwarz

Samtmatt AFP L192M

Satinlack L190

Satinlack, Pore\*\* L190P



Onyxschwarz

Samtmatt AFP L187M

Satinlack L185

Satinlack, Pore\*\* L185P



Abweichende Colourcodes bei dem Programm FIP:

F090P | F100P | F135P | F350 | F455P | F395P | F460P | F315P  
F440P | F360P | F295P | F550P | F320P | F305P | F290P | F095P  
F210P | F205P | F425P | F260P | F535P | F495P | F120P | F235P  
F275P | F285 | F190P | F185P

KÜCHENFRONTEN FÜR JEDEN STIL

56.210\*  
PGR 6 | Polymerglas



A092 Polymerglas  
Kristallweiß Matt



A107 Polymerglas Taupe  
Metallic Matt



A112 Polymerglas Titanio  
Metallic Matt

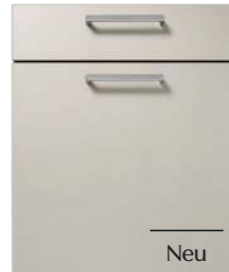

A127 Polymerglas Ecu  
Matt



A187 Polymerglas Onyx-  
schwarz Matt



A192 Polymerglas Lava-  
schwarz Matt

57.150\*  
PGR 7 | Eiche furniert gebürstet



F728 Asteiche Bianco  
Hell gebürstet



F734 Asteiche Natur  
gebürstet



F754 Asteiche Maron  
gebürstet

Korpusfarben | Uni und Holzdekor Nachbildung

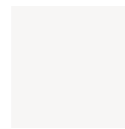

K090  
Kristallweiß

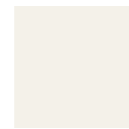

K100S  
Weiß



K135S  
Magnolia



K095  
Muschelweiß



K120  
Kristallgrau



K205  
Kieselgrau



K210  
Sandgrau



K275  
Achatgrau



K185  
Onyx-schwarz



K190  
Lavaschwarz



K032  
Wildeiche Natur  
Nachbildung



K047  
Aurora Eiche  
Nachbildung



K650  
Alteiche Provence  
Nachbildung

**Polymerglas-Fronten.**

Für diese stilvolle satinmatte Front wird 2 mm dünnes Polymerglas auf eine Holzwerkstoffplatte aufgetragen. Da die Außenkanten der Polymerglas-Fronten umlaufend gefasst sind, unterstützen sie die Tiefenwirkung des Materials und bilden die Optik von Glas perfekt nach. Polymerglas Fronten sind stoßunempfindlich, farb- und formstabil sowie als Front und Umfeld (16 mm Wange und Nischenmaterial) erhältlich.

**Holzfront Eiche furniert gebürstet.**

Die Holzfront Eiche furniert gebürstet wird zum Schutz mit einem besonders beständigen Zweikomponentenlack versehen.

**Korpusse.**

Auch wenn Korpusse zu den Elementen gehören, die auf den ersten Blick weniger sichtbar scheinen, so tragen sie zum Gesamteindruck doch wesentlich bei und sollten bei der Küchengestaltung unbedingt Beachtung finden. Contur Küchen bieten Korpusvarianten, die sich harmonisch in jede individuelle Gestaltung der Küche einfügen.

\* Auch als grifflose Variante lieferbar.



Während Korpus und Front in Kieselgrau für klare Ruhe sorgen, bringt der Regalkorpus in Nebraska-Eiche natürliche Struktur ins Spiel.

**Glasfronten.**

Hinter Glastüren werden Küchenkorpusse zu kleinen Showrooms, vor allem dann, wenn eine passende Innenbeleuchtung entsprechende Lichteffekte setzt. Glasfronten kann aber außerdem



Neutrale Glasfront mit Edelstahlrahmen und Linearglasfüllung.



Neutrale Glasfront ohne Griff mit Tip-on.

die Aufgabe zukommen, die vorherrschende Frontenfläche zu durchbrechen und mehr Leichtigkeit und Tiefe in die Küche zu bringen. Hier lassen sich mit Klar-, Rauch-, Linear- oder Rautenglas wirksame gestalterische Akzente setzen.



Aufsatzschrank mit Glas-Jalousie in Schwarzglas Glanz / transparent.



Glastür PT in Lavaschwarz Satinlack mit Klarglasfüllung.

**Neutrale Glasfronten, Rahmen GR60 (Edelstahlfarben) / GR70 (Onyxschwarz).**

Für Türen und Klappen, wahlweise mit Griff, ohne Griff mit Türöffnungsbeschlag Tip-on oder ohne Griff mit LED-Griffprofil am Oberschrank-Korpusboden

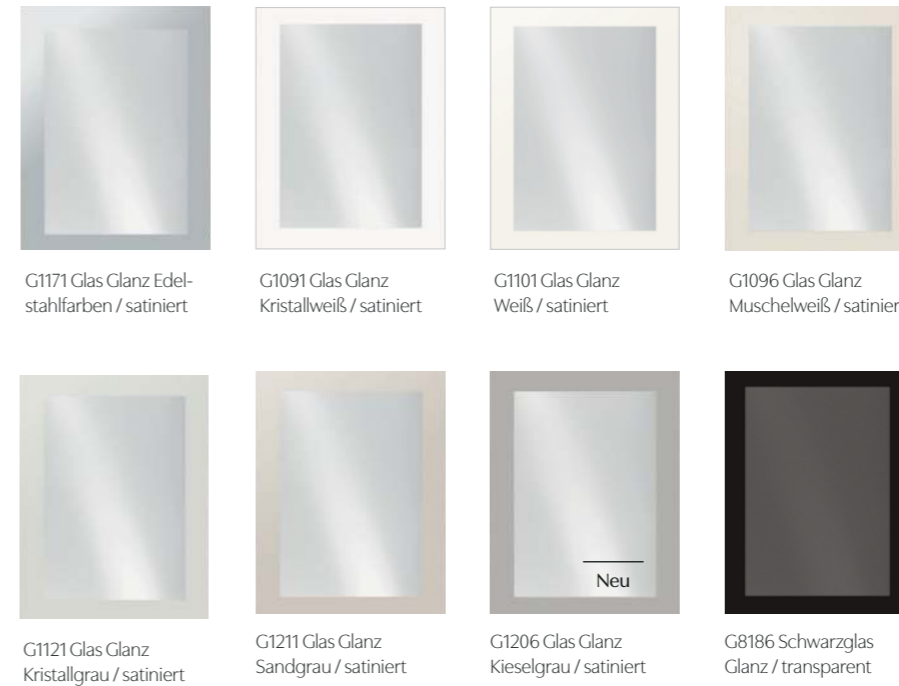

**Neutrale Glasfronten, Rahmen GR20 (Edelstahlfarben) / GR30 (Onyxschwarz).**

Für Türen, wahlweise ohne Griff mit Griffprofil am Oberschrank-Korpusboden, ohne Griff mit Türöffnungsbeschlag Tip-on oder ohne Griff mit LED-Griffprofil am Oberschrank-Korpusboden



**Programm-Glasfronten und Türen.**

(Lieferung abhängig vom Programm für Türen. Bei Klappen nur Glasfront P.)





## KLEINE DETAILS, GROSSE WIRKUNG

Griffe und Knöpfe als perfekte Ergänzung Ihrer Küche

Griffe und Knöpfe von Contur Küchen sind so designt, dass sie mit den anderen Küchenelementen korrespondieren und sich harmonisch in das Gesamtkonzept der Küche einfügen. Für diese kleinsten Elemente gilt, was für die größeren gilt: Eine sorgfältige Balance zwischen Ästhetik und Funktionalität

ist entscheidend. Ihre hochwertigen Materialien rufen eine edle Anmutung hervor und gewährleisten Langlebigkeit. Die durchdachte Formgebung ermöglicht eine intuitive, komfortable und ergonomische Handhabung.

Griffe und Knöpfe



133 Edelstahlfarben



140 Edelstahlfarben



146 Schwarz



147 Altsilber



168 Gusseisen Schwarz

LA 16



105 Leder Schwarz



112 Edelstahlfarben



113 Onyxschwarz

LA 96



185 Schwarz



187 Altsilber

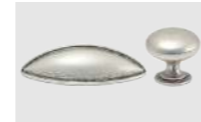

18747 Altsilber Kombination

LA 128



205 OceanIX Plastic Schwarz



204 OceanIX Plastic Kieselgrau



288 Edelstahlfarben



289 Zinnfarbig



294 Messing Antik



360 Edelstahlfarben

LA 160



349 Schwarz



357 Zinnfarbig



361 Edelstahlfarben



397 Edelstahlfarben



401 Edelstahlfarben



402 Onyxschwarz



408 Graphit



409 Graphit



414 Graphit



416 Onyxschwarz



418 Gusseisen Schwarz



420 Edelstahlfarben



425 Edelstahlfarben



426 Edelstahlfarben



440 Onyxschwarz



442 Edelstahlfarben



450 Edelstahlfarben



452 Edelstahlfarben



305 Eiche Natur



374 Messingfarben



378 Schwarzstahl



381 Kristallweiß



383 Onyxschwarz



455 Edelstahlfarben



Die metallenen Griffe liegen angenehm in der Hand und bilden mit den Frontoberflächen eine Einheit.

LA 160



463 Onyxschwarz 468 Messingfarben 469 Onyxschwarz 492 Edelstahlfarben 493 Graphit 366 Onyxschwarz



367 Graphit 368 Chrom Glanz 377 Schwarzstahl

LA 192

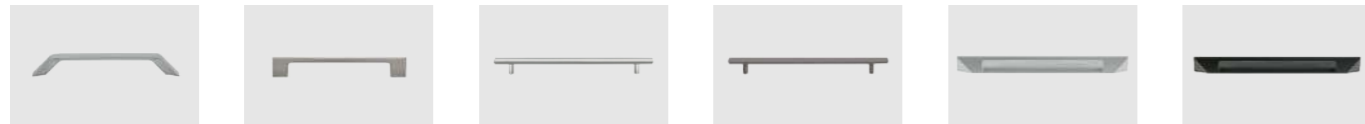

436 Edelstahlfarben 457 Nickel matt 475 Edelstahlfarben 476 Antikgrau 484 Edelstahlfarben 485 Schwarz



486 Edelstahl 519 Schwarz 547 Edelstahlfarben 776 Edelstahlfarben 500 Eiche Natur

LA 320



778 Edelstahlfarben

Stangengriffe | Passen sich individuell an die Frontbreite an

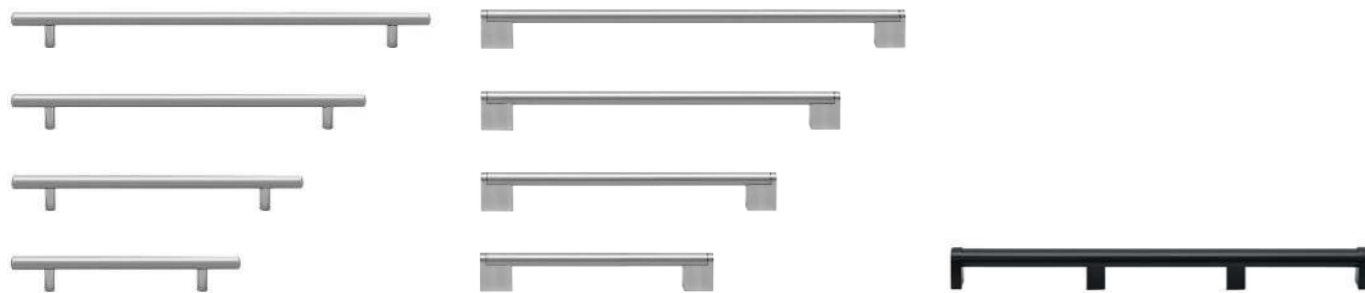

700 Edelstahlfarben

770, 776, 778 Edelstahlfarben

840 Onyxschwarz

Griffleisten

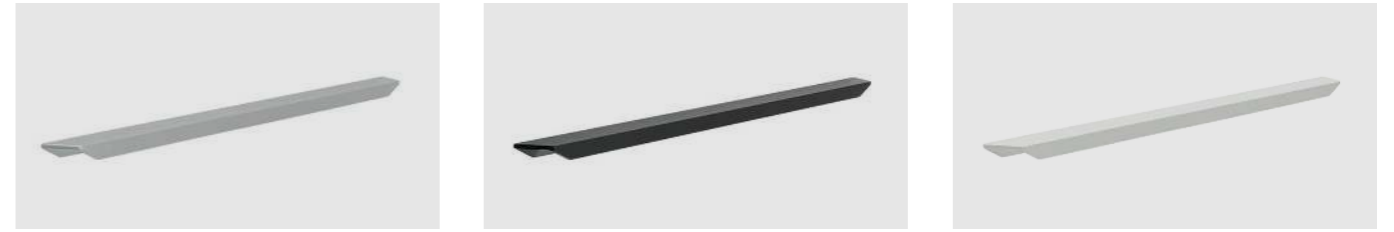

720 Edelstahlfarben 721 Onyxschwarz 722 Kristallweiß

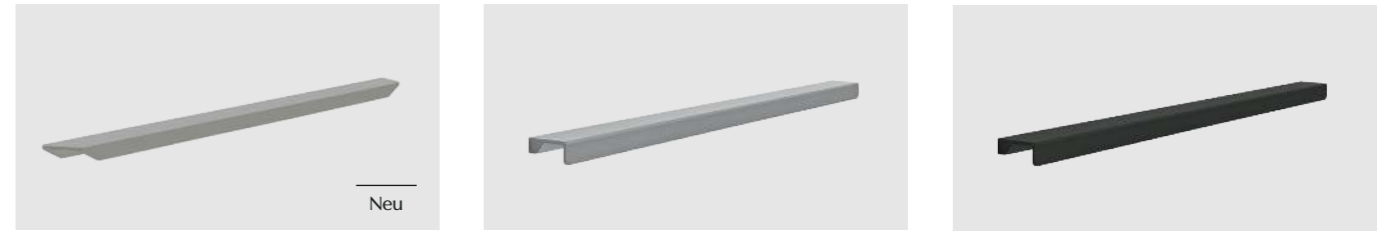

723 Kieselgrau 730 Edelstahlfarben 731 Onyxschwarz

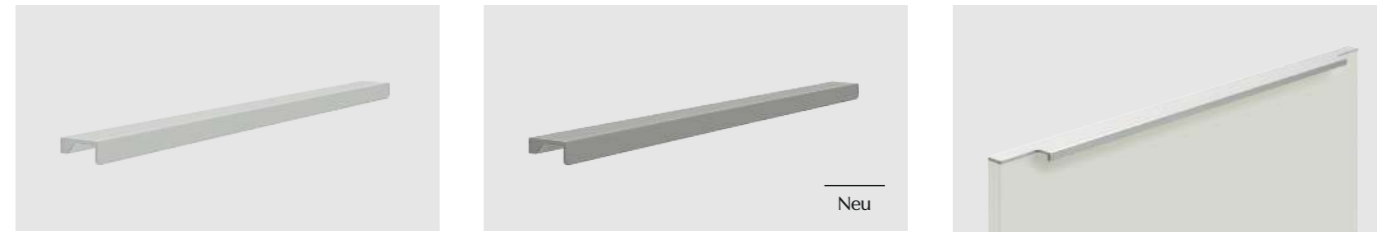

732 Kristallweiß 733 Kieselgrau 935 Edelstahlfarben



936 Schwarz 938 Messingfarben 945 Edelstahlfarben



946 Onyxschwarz 950 Edelstahlfarben 951 Onyxschwarz



Griffmulden für grifflose Küchen



7092 Kristallweiß Matt



7097 Muschelweiß Matt



7102 Weiß Matt



7137 Magnolia Matt

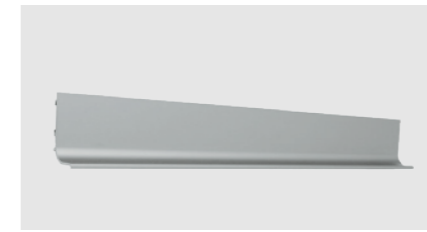

7173 Edelstahlfarben



7180 Messingfarben



7212 Sandgrau Matt



7122 Kristallgrau Matt

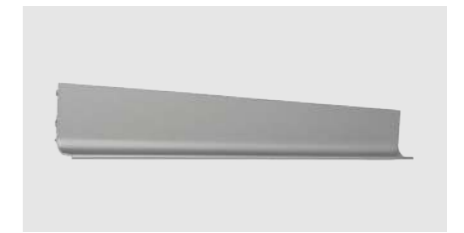

7237 Steingrau Matt



7277 Achatgrau Matt



7192 Lavaschwarz Matt



7185 Onyxschwarz



7207 Kieselgrau

Neu

Griffmulden ermöglichen klare Linien und ergonomisches Öffnen von Schubladen und Türen.

**Küchenarbeitsplatten als  
Schlüsselement für Funktionalität,  
Optik und Wirkung.**

Küchenarbeitsplatten prägen in der Gesamtheit ihrer Fläche das Erscheinungsbild einer Designküche im hohen Maße. Deshalb sollten sie, was Farb- und Materialauswahl betrifft, nicht nur mit den Fronten und Griffen, dem Nischenmaterial und den Wangen harmonieren, sondern ebenso mit der übrigen räumlichen Umgebung. Contur Küchen stellt eine reiche Auswahl an Farben und Oberflächen zur Wahl, die von unifarbene Platten über Steindekore wie Beton, Marmor oder Terrazzo bis zu Stahl- und Holzdekoren reicht. Auf welches Dekor die Wahl auch fällt, die hohe Qualität der Contur Arbeitsplatten ist gewiss. Sie sind hochfunktional, robust, widerstandsfähig sowie pflegeleicht und bestehen gegen alle Anforderungen des Küchenalltags.

## DIE OBERFLÄCHE

entscheidet über den Charakter Ihrer Küche

Arbeitsplatten | Stahl- / Grafikdekor



K585 Stahl Dunkel Nachbildung



K017 Basalt Graphit Nachbildung



K049 Corten Oxid Nachbildung

Arbeitsplatten | Steindekor Nachbildung



K020 Schiefer Sand Nachbildung



K023 Beton Quarzgrau Nachbildung



K025 Beton Weißgrau Nachbildung



K028 Beton Anthrazit Nachbildung

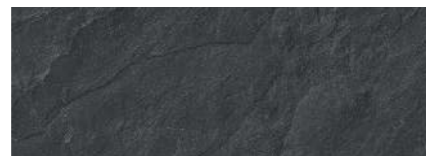

K042 Alvaro Schiefer Nachbildung

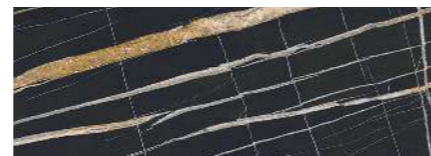

K061 Marmor Vena Nachbildung

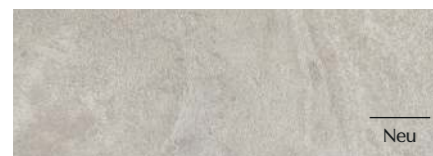

K063 Sandstein Beige Nachbildung



K055 Marmor Arezzo Nachbildung



K070 Calanca Grau Nachbildung



K081 Pinara Hellgrau Nachbildung



K540 Marmor Scuro Nachbildung



K530 Marmor Avorio Nachbildung



K007 Muschelkalk Graphit Nachbildung



K008 Muschelkalk Graubraun Nachbildung



K040 Luna Beige



K071 Atlantic Graphit Nachbildung

Arbeitsplatten | Uni



K094 Kristallweiß Struktur



K182 Onyxschwarz Struktur



K189 Lavaschwarz Struktur

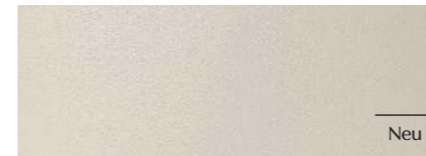

K098 Muschelweiß Struktur



K209 Kieselgrau Struktur

Arbeitsplatten | Holzdekor Nachbildung



K030 Chaleteiche Nachbildung



K032 Wildeiche Natur Nachbildung



K050 Skagen Eiche Nachbildung



K041 Arizona Pine Nachbildung



K046 Esche Nordic Nachbildung



K047 Aurora Eiche Nachbildung



K048 Patagonia Eiche Nachbildung



K064 Sommereiche Nachbildung



K065 Nussbaum Tobacco Nachbildung

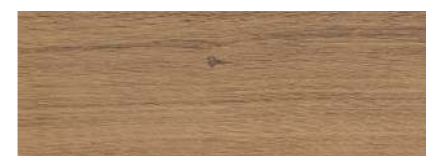

K505 Asteiche Natur Nachbildung



K066 Eiche Cognac Nachbildung



K755 Victoria Nussbaum Nachbildung



K650 Alteiche Provence Nachbildung



Contur vereint Küchenkompetenz  
MIT EINRICHTUNGSEXZELLELENZ



„Mit Contur planen wir nicht nur Ihre Küche, sondern Ihr gesamtes Zuhause – individuell, stilvoll und perfekt auf Ihre Räume abgestimmt. Von hochwertigen Materialien bis hin zu durchdachten Designelementen setzen wir Ihre Wohnwünsche mit höchster Präzision und Leidenschaft um.“

Kiano Amadi, Einrichtungsberater Contur



Trapezsofa Contur Motone und  
Couchtisch Contur Cena

# STIL ENTSTEHT, wo Persönlichkeit Raum bekommt

Contur steht für ein Einrichtungskonzept, das weit über die Küche hinausreicht. Die exklusive Kollektion umfasst Designmöbel für Wohn-, Ess- und Schlafbereiche – klar in der Formensprache, hochwertig in Material und Ausführung, kompromisslos in der Funktion.

Jedes Contur Möbelstück ist durchdacht, ästhetisch ausgewogen und geschaffen für Menschen, die nicht nur wohnen, sondern ihrem Lebensstil Ausdruck verleihen wollen. Ihre Wünsche und die

räumlichen Gegebenheiten Ihres Zuhauses bilden dabei den Ausgangspunkt. Unsere hochkompetenten Einrichtungsberater:innen kommen gerne in Ihr Haus oder Ihre Wohnung und beraten Sie vor Ort. Gemeinsam mit ihnen konfigurieren Sie einzelne Contur Möbel oder ganze Interieurs ganz nach Ihren Vorstellungen und Ansprüchen. So entstehen Räume, die so einzigartig sind wie die Menschen, die sie bewohnen.



Esstisch Contur 3400 und Stuhl Contur Coscino



Sideboard Contur Colore, Couchtisch Contur Fano und Relaxessel Contur Follina

Entdecken Sie die digitale Welt von Contur.  
[www.contur-einrichtung.de](http://www.contur-einrichtung.de)

Hier finden Sie auch alle unsere Partner-Möbelhäuser.

Folgen Sie unseren Social-Media-Kanälen und lassen Sie sich von Contur inspirieren. Neueste Trends, Innovationen, Highlights, kreative Ideen und hilfreiche Tipps warten auf Sie.



Bettenlage Contur Matera und Wohnwand Contur 3900

# WOHLFÜHLEN

## vom ersten Tag an

Die Freude über Ihre neue Contur Küche beginnt schon beim ersten Besuch in unserer Ausstellung. Lernen Sie das Contur Küchenangebot in unseren Ausstellungen kennen. Erleben Sie es mit allen Sinnen, lassen Sie sich von unseren Küchenplaner:innen individuell und kompetent beraten und über die Küchenplanung hinaus betreuen.

### Unsere Einrichtungsberatung

- \_ Besprechung und Analyse Ihrer Vorstellungen und Wünsche unter Berücksichtigung der baulichen Gegebenheiten inklusive Abklärung der genauen Maße, gerne bei Ihnen vor Ort.
- \_ Abstimmung des gewünschten Stils mit Front-, Farb- und Materialvorschlägen.
- \_ Festlegung der technischen Ausstattungsdetails und gewünschten Funktionselemente.
- \_ Planung Ihrer individuellen Küche auf Grundlage Ihrer Wunschvorstellungen und räumlicher Gegebenheiten.
- \_ Erstellen eines konkreten, aussagefähigen Angebots.

### Unser Liefer- und Montage-Service

- \_ Sorgfältige und fachmännische Lieferung durch geschultes Ausliefer-Personal.
- \_ Pünktliche Auslieferung zum vereinbarten Liefertermin.
- \_ Fachmännischer Auf- und Einbau durch erfahrenes Montage-Personal.
- \_ Tipps zur Handhabung und Pflege.
- \_ Umweltgerechte Entsorgung aller Umverpackungen.

### Unsere 1-Jahres-Inspektion

- \_ Der Contur Service endet nicht nach Einbau der Küche, denn ein Jahr später inspiziert Ihr persönlicher Contur Partner nochmals Ihre Küche.
- \_ Falls nötig werden Schübe oder Türen nachjustiert, Schrauben nachgezogen oder Beschläge, die sich durch das Beladen der Schränke verändert haben, nachgestellt. So haben Sie langfristig Freude an Ihrer Contur Küche.

### Unsere 5-Jahres-Garantie auf Möbelteile

Contur Küchen sind made in Germany inklusive 5-Jahres-Garantie auf die verwendeten Materialien und die Verarbeitungsqualität für Neuware gemäß unseren Contur Garantiebestimmungen.

### Unser Plus-Service

Unser Kundenservice umfasst mehr als Beratung und Planung: von Einbau, Inspektion und Garantiebearbeitung bis zur persönlichen Unterweisung in Ihre Elektrogeräte.

Die Contur Küchenberater:innen verfügen außerdem über ein großes Handwerks-Netzwerk rund um den Einbau inklusive professioneller Partner:innen für Malerarbeiten und Fliesenlegen. Zudem bietet Ihnen Contur individuelle Finanzierungsmöglichkeiten.

### IMPRESSUM

Wir sind Mitglied bei der Europa Möbel-Verbund GmbH & Co. KG, Ampertal 8, 85777 Fahrenzhausen. Weitere Infos unter [www.contur-kuechen.de](http://www.contur-kuechen.de) **Projektleitung** Louis Vogel, Fabian Rügamer, Europa Möbel-Verbund GmbH & Co. KG, 85777 Fahrenzhausen **Konzept, Umsetzung, Fotoregie** fruehling advertising group GmbH, 80538 München **Fotografie** Gieske Studios GmbH & Co. KG, 75179 Pforzheim, und emotions4life Studios GmbH, 32051 Herford **Litho** fruehling advertising group GmbH, 80538 München **Druck** Mayr Miesbach GmbH, 83714 Miesbach

Wir unterstützen die **Europa-Möbel Umweltstiftung**. Durch die Stiftung werden, in Verantwortung für die Zukunft, nachhaltige Umweltschutz-Projekte finanziell gefördert.

Abweichungen in Struktur, Farbe, Form, Abmessungen, Gewicht sowie technische Änderungen gegenüber den Abbildungen und textlichen Angaben sind möglich und bleiben vorbehalten, soweit diese in der Natur der verwendeten Materialien liegen und handelsüblich sind. Wir sind Mitglied bei der Europa Möbel-Verbund GmbH & Co. KG, Ampertal 8, 85777 Fahrenzhausen. Weitere Infos unter [www.contur-kuechen.de](http://www.contur-kuechen.de)





Schutzgebühr 7,50 €